

# **OLYMPUS®**

CÁMARA DIGITAL

# **SP-810UZ**

## Manual de instrucciones

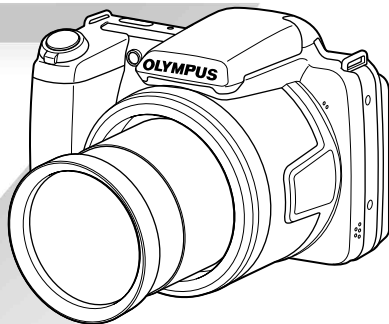

- Le agradecemos la adquisición de esta cámara digital Olympus. Antes de empezar a usar su nueva cámara, lea atentamente estas instrucciones para obtener un máximo rendimiento y una mayor duración. Guarde este manual en un lugar seguro para futuras consultas.
- Antes de tomar fotografías importantes, le recomendamos que realice varias tomas de prueba para familiarizarse con el uso de su cámara.
- Con el fin de mejorar continuamente sus productos, Olympus se reserva el derecho a actualizar o modificar la información incluida en este manual.

## Comprobación de los contenidos de la caja



Cámara digital



Correa



Tapa del  
objetivo y su  
correa



Batería de  
iones de  
litio  
(LI-50B)



Cable USB  
(CB-USB8)



Cable AV  
(CB-AVC3)



Adaptador  
USB-CA  
(F-2AC)



OLYMPUS Setup  
CD-ROM

Otros accesorios no mostrados: Tarjeta de garantía  
Los contenidos pueden variar dependiendo del lugar de la compra.



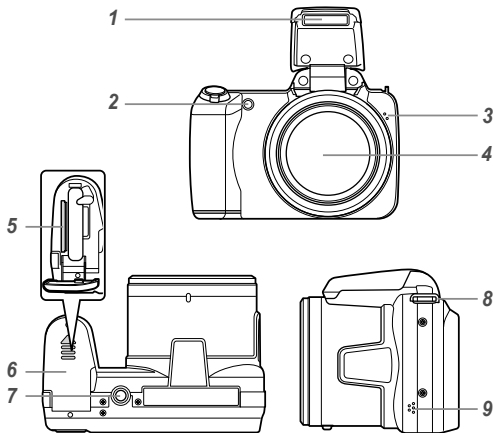

## Nombres de las piezas

### Cámara

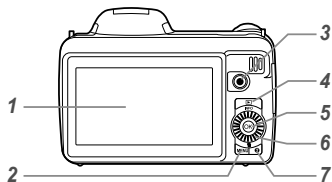

- 1 Flash
- 2 Iluminador AF  
Luz del disparador  
automático
- 3 Micrófono
- 4 Objetivo
- 5 Ranura de la tarjeta
- 6 Tapa del compartimento de la  
batería/tarjeta
- 7 Rosca de trípode
- 8 Ojal para correa
- 9 Altavoz



- 1 Monitor
- 2 Botón **MENU**
- 3 Botón  (grabar películas)
- 4 Botón  (cambiar entre toma y reproducción)
- 5 Botón  (OK)
- 6 Rueda de mando  
Botón **INFO** (cambiar pantalla de información)
- Botón  (borrar)
- 7 Botón  (guía de menús)
- 8 Tapa del conector
- 9 Multiconector
- 10 Microconector HDMI
- 11 Indicador de luz
- 12 Palanca del zoom
- 13 Botón disparador
- 14 Botón **ON/OFF**

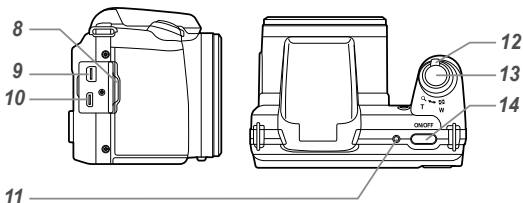

### Colocación de la correa de la cámara y la tapa del objetivo

1



2



3

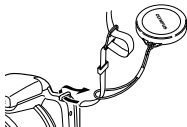

4



- Ate la correa al otro ojal de la misma manera.

5



 Tire bien de la correa para que no se suelte.

## Pantalla del modo de toma

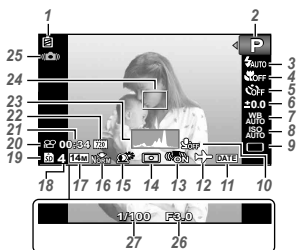

- |   |   |
|---|---|
| <p><b>1</b> Comprobación de batería .....p. 13, 55</p> <p><b>2</b> Modo de toma .....p. 16, 23</p> <p><b>3</b> Flash.....p. 19</p> <p><b>4</b> Macro/super macro .....p. 28</p> <p><b>5</b> Disparador automático .p. 28</p> <p><b>6</b> Compensación de la exposición.....p. 29</p> <p><b>7</b> Balance del blanco .....p. 29</p> <p><b>8</b> ISO .....p. 30</p> <p><b>9</b> Unidad .....p. 30</p> <p><b>10</b> Grabación con sonido (vídeos).....p. 38</p> <p><b>11</b> Añadir fecha .....p. 37</p> <p><b>12</b> Alternativas .....p. 48</p> <p><b>13</b> Estabilización de imagen (imágenes fijas) .....p. 36</p> <p><b>14</b> Medición .....p. 35</p> | <p><b>15</b> Tecnología de ajuste de sombra.....p. 35</p> <p><b>16</b> Compresión (imágenes fijas) .....p. 34, 62</p> <p><b>17</b> Tamaño de imagen (imágenes fijas) ....p. 34, 62</p> <p><b>18</b> Número de fotografías almacenables (imágenes fijas) .....p. 16</p> <p><b>19</b> Memoria actual.....p. 60</p> <p><b>20</b> Icono de grabación de película .....p. 17</p> <p><b>21</b> Tiempo de grabación restante (vídeos).....p. 17</p> <p><b>22</b> Tamaño de imagen (vídeos) .....p. 34, 63</p> <p><b>23</b> Histograma .....p. 20</p> <p><b>24</b> Marca de destino AF ....p. 17</p> <p><b>25</b> Aviso de movimiento de cámara</p> <p><b>26</b> Valor de apertura .....p. 17</p> <p><b>27</b> Velocidad del obturador .....p. 17</p> |
|---|---|

## Pantalla del modo de reproducción

### • Visualización normal



Imagen fija



Vídeo

### • Visualización detallada

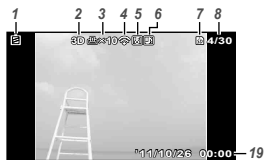
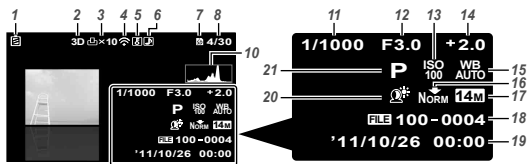

- 1 Comprobación de batería ..... p. 13, 55
- 2 Imágenes 3D ..... p. 32
- 3 Reserva de impresión/  
número de impresiones  
..... p. 52/p. 51
- 4 Eye-Fi transferido ..... p. 42
- 5 Proteger ..... p. 41
- 6 Grabación de sonido  
..... p. 38, 39
- 7 Memoria actual ..... p. 60
- 8 Número de fotograma/  
número total de imágenes  
(imágenes fijas) ..... p. 20  
Tiempo transcurrido/  
Tiempo total de grabación  
(vídeos) ..... p. 21
- 9 Volumen ..... p. 20, 44
- 10 Histograma ..... p. 20
- 11 Velocidad del obturador  
..... p. 17
- 12 Valor de apertura ..... p. 17
- 13 ISO ..... p. 31
- 14 Compensación de la  
exposición ..... p. 29
- 15 Balance del blanco ..... p. 29
- 16 Compresión (imágenes fijas)  
..... p. 34, 62  
Calidad de imagen (vídeos)  
..... p. 34, 63
- 17 Tamaño de imagen  
..... p. 34, 62, 63
- 18 Número de archivo
- 19 Fecha y hora ..... p. 15, 48
- 20 Tecnología de ajuste de  
sombras ..... p. 35
- 21 Modo de toma ..... p. 16, 23



# Ajustes de la cámara

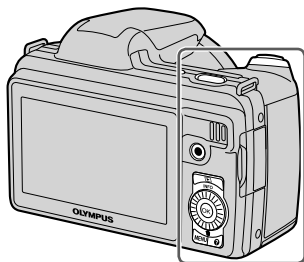

## Uso de los botones

A las funciones usadas con frecuencia se puede acceder usando los botones.





-  Palanca del zoom (p. 18, 22)  
Botón disparador (p. 17, 54)

---

-  Botón  (toma de videos) (p. 17)



---

-  Botón  (conmuta entre la toma y la reproducción) (p. 17, 20, 43)

---

-  Botón **MENU** (p. 9)

---

-  Botón  (guía de menú) (p. 22)

### Rueda de mando

△ (arriba) / Botón **INFO**  
(cambiar pantalla de información) (p. 19, 22)

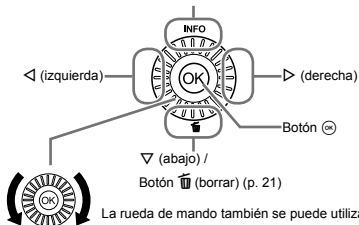

La rueda de mando también se puede utilizar para cambiar las selecciones.

## Guía de funcionamiento

Los símbolos  $\Delta$   $\nabla$   $\triangleleft$   $\triangleright$  mostrados para las selecciones y ajustes de imagen indican que la rueda de mando debe accionarse apretando, no girando, las secciones de la rueda de mando (p. 6).



Las guías de funcionamiento mostradas al pie de la pantalla indican que se pueden usar el botón **MENU**, el botón  $\text{Ⓜ}$  o la palanca del zoom.

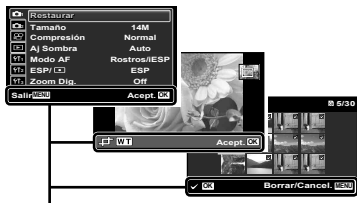

Guía de funcionamiento

## Uso del menú

Utilice el menú para modificar ajustes de la cámara, como el modo de toma.

⚠ Hay menús que, dependiendo de otros ajustes o el modo de toma, pueden no estar disponibles (p. 23).

### Menú de funciones

Presione ◀ durante la toma para mostrar el menú de funciones. El menú de funciones se usa para elegir el modo de toma y permite acceder a ajustes de toma utilizados con frecuencia.

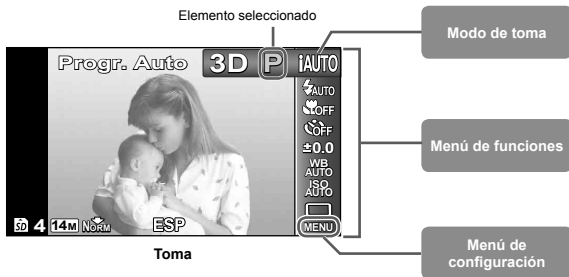

#### Para seleccionar el modo de toma

Utilice ◀▶ para seleccionar un modo de toma y presione el botón .

#### Para seleccionar el menú de funciones

Utilice ▲▼ para seleccionar un menú y seleccione un elemento del menú con ◀▶. Presione el botón para ajustar el menú de funciones.



## Menú de configuración

Presione el botón **MENU** durante la toma o la reproducción para visualizar el menú de configuración. El menú de configuración permite el acceso a una variedad de ajustes de la cámara, incluidas opciones que no se muestran en el menú de funciones, opciones de visualización, fecha y hora.

### 1 Presione el botón MENU.

- Aparecerá el menú de configuración.



### 2 Presione < para marcar las fichas de página. Utilice Δ ∇ para seleccionar la ficha de página que desee y presione >.

Ficha de página



Submenú 1



### 3 Utilice los botones Δ ∇ para seleccionar el submenú 1 que desee y, a continuación, presione el botón OK.

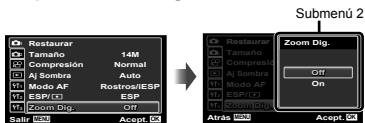

### 4 Utilice los botones Δ ∇ para seleccionar el submenú 2 que desee y, a continuación, presione el botón OK.

- Una vez realizado un ajuste, la presentación regresa al Submenú 1.

⚠ Puede haber operaciones adicionales. "Ajustes de menú" (p. 33 a 48)



### 5 Presione el botón MENU para completar la configuración.

# Índice de menús



- 1** Modo de toma ..... p. 16, 23  
**P** (Progr. Auto)  
**iAUTO** (iAUTO)  
**SCN** (Modo Escena)  
**MAGIC** (Filtro Mágico)  
 (Panorama)  
**3D** (3D)  
**2** Flash ..... p. 19  
**3** Macro ..... p. 28  
**4** Disparador automático ..... p. 28  
**5** Compensación de la exposición ..... p. 29  
**6** Balance del blanco ..... p. 29  
**7** ISO ..... p. 30  
**8** Unidad ..... p. 30  
**9** (Menú de toma 1) ..... p. 33  
 Restaurar  
 Tamaño  
 Compresión  
 Aj Sombra  
 Modo AF  
 ESP/
- 10** (Menú de toma 2) ..... p. 36  
 Estabil Imag  
 Iluminador AF  
 Visual Imag  
 Orientar Img  
 Icono Guía  
 Añadir Fecha
- 11** (Menú de películas) ... p. 34  
 Tamañop  
 Calidad Imagen  
 Modo Video IS  
 (Grabación de sonido de película)
- 12** (Reproducción) ..... p. 39  
 Diapos  
 Edición  
 Borrar  
 Orden Impres.  
 (Proteger)  
 (Rotar)
- 13** Y1 (Ajustes 1) ..... p. 42  
 Formatear  
 Backup  
 Eye-Fi  
 Conexión USB  
 Encender  
 Guardar  
 Pw On Setup
- 14** Y2 (Ajustes 2) ..... p. 44  
 Sonido  
 Nom Fichero  
 Mapeo Pix  
 (Monitor)  
 TV Out  
 Salvapant  
 (Idioma)
- 15** Y3 (Ajustes 3) ..... p. 48  
 (Fecha/hora)  
 Hora

# Preparación de la cámara

## Inserción de la batería y de la tarjeta

1

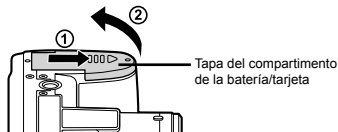

2

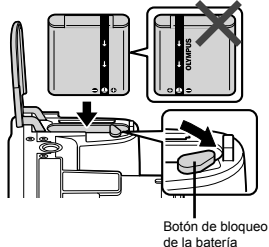

- ❗ Inserte la batería como se indica, con la marca orientada hacia el botón de bloqueo de la batería. Si se daña el exterior de la batería (rozaduras, etc.), ésta puede recalentarse o explotar.
- ❗ Inserte la batería al tiempo que desliza el botón de bloqueo de la batería en la dirección de la flecha.
- ❗ Insértela derecha hasta que encaje en su posición con un chasquido.
- ❗ Apague la cámara antes de abrir la tapa del compartimento de la batería/tarjeta.
- ❗ Al usar la cámara, asegúrese de cerrar la cubierta del compartimento de la batería/tarjeta.
- ❗ Deslice el botón de bloqueo de la batería en la dirección de la flecha para desbloquear la batería, y a continuación extráigala.
- ❗ Siempre use tarjetas de memoria SD/SDHC/SDXC o tarjetas Eye-Fi con esta cámara. No inserte otros tipos de tarjetas. "Uso de la tarjeta de memoria" (p. 60)
- ❗ No toque directamente la zona de contacto de la tarjeta.
- ❗ La cámara puede guardar imágenes en su memoria interna, sin necesidad de usar una tarjeta de memoria.

3

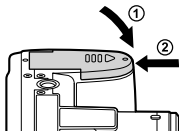

- ❗ "Número de fotografías almacenables (imágenes fijas)/duración de la grabación continuada (vídeos) en la memoria interna y en las tarjetas de memoria" (p. 62, 63)

## Para extraer la tarjeta de memoria

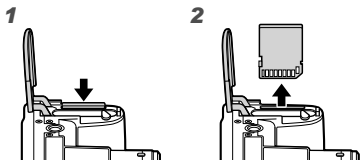

- 1 Presione la tarjeta hasta que emita un chasquido y sea parcialmente expulsada, y luego tire la tarjeta para extraerla.

## Carga de la batería con el adaptador USB-CA suministrado

- 1 El adaptador USB-CA F-2AC incluido (en adelante denominado adaptador de USB-CA) varía según la región en la que se adquirió la cámara. Si ha recibido un adaptador USB-CA de tipo plug-in, enchúfelo directamente a la toma de corriente de CA.
- 1 El adaptador USB-CA suministrado sólo se utiliza para cargar y reproducir. No tome fotografías cuando el adaptador USB-CA esté conectado a la cámara.
- 1 Desconecte el enchufe del adaptador USB-CA de la toma de corriente cuando se haya completado la carga o cuando finalice la reproducción.
- 1 Para obtener detalles sobre la batería y el adaptador USB-CA, consulte el apartado "Batería y adaptador USB-CA" (p. 59).
- 1 La batería puede cargarse mientras la cámara está conectada al ordenador. La duración de la carga varía según el rendimiento del ordenador. (Puede haber casos en los que se tarde unas 10 horas.)

## Conexión de la cámara

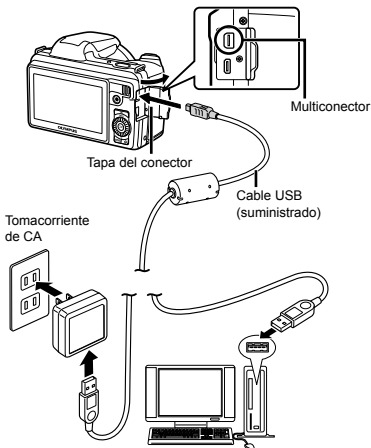

## Indicador de luz

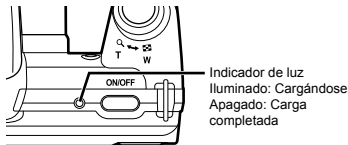

- 1 La batería no está totalmente cargada en el momento de la compra. Antes de usarla, asegúrese de cargar totalmente la batería hasta que se apague el indicador de luz (hasta 3,5 horas).
- 1 Si el indicador de luz no se ilumina puede que el adaptador USB-CA no se haya conectado correctamente a la cámara o que la batería, cámara o adaptador USB-CA estén dañados.

## Cuándo cargar las baterías

Cargue la batería cuando aparezca el siguiente mensaje de error.

Parpadea en rojo



Esquina superior  
izquierda del monitor



Mensaje de error

## Configuración con el CD suministrado

- ! La instalación del software [ib] usando el CD suministrado sólo está disponible en ordenadores con Windows.

### Windows

- 1 Inserte el CD suministrado en una unidad de CD-ROM.

#### Windows XP

- Aparecerá el cuadro de diálogo "Configuración".

#### Windows Vista/Windows 7

- Aparecerá el cuadro de diálogo Autorun. Haga clic en "OLYMPUS Setup" para mostrar el cuadro de diálogo "Configuración".



- ! Si no aparece el cuadro de diálogo "Configuración", seleccione "Mi PC" (Windows XP) o "Equipo" (Windows Vista/Windows 7) desde el menú de inicio. Haga doble clic en el icono del CD-ROM (OLYMPUS Setup) para abrir la ventana "OLYMPUS Setup" y, a continuación, haga doble clic en "Launcher.exe".

- ! Si aparece el cuadro de diálogo "User Account Control" (Control de cuentas de usuario), haga clic en "Yes" (Sí) o "Continue" (Continuar).

## 2 Registre su producto Olympus.

- Haga clic en el botón "Registro" y siga las instrucciones en pantalla.

- ! Para registrar la cámara, ésta debe estar conectada al equipo. "Conexión de la cámara" (p. 12)

- ! Si no aparece nada en la pantalla de la cámara ni siquiera después de conectar la cámara al ordenador, es posible que la batería esté agotada. Cargue la batería y vuelva a conectar la cámara.

## 3 Instale OLYMPUS Viewer 2 y el software [ib].

- Compruebe los requisitos del sistema antes de iniciar la instalación.
- Haga clic en el botón "OLYMPUS Viewer 2" o "OLYMPUS ib" y siga las instrucciones en pantalla para instalar el software.

### OLYMPUS Viewer 2

Sistema operativo	Windows XP (Service Pack 2 o posterior)/Windows Vista/Windows 7
Procesador	Pentium 4 1,3 GHz o superior
RAM	1 GB o superior (se recomienda 2 GB o posterior)
Espacio libre en el disco duro	1 GB o superior
Ajustes del monitor	1024 x 768 píxeles o superior Mínimo 65.536 colores (se recomienda 16.770.000 colores)

[ib]

Sistema operativo	Windows XP (Service Pack 2 o posterior)/Windows Vista/Windows 7
Procesador	Pentium 4 1,3 GHz o superior (se necesita Pentium D 3,0 GHz o superior para visualizar películas)
RAM	512 MB o superior (se recomienda 1 GB o superior) (se necesita 1 GB o superior para visualizar películas—se recomienda 2 GB o superior)
Espacio libre en el disco duro	1 GB o superior
Ajustes del monitor	1024 x 768 píxeles o superior Mínimo 65.536 colores (se recomienda 16.770.000 colores)
Gráficos	Un mínimo de 64 MB de vídeo RAM con DirectX 9 o posterior.

\* Consulte la ayuda en línea para obtener información sobre la utilización del software.

## 4 Instale el manual de la cámara.

- Haga clic en el botón "Manual de instrucciones de la cámara" y siga las instrucciones en pantalla.

## Macintosh

### 1 Inserte el CD suministrado en una unidad de CD-ROM.

- Haga doble clic en el icono del CD (OLYMPUS Setup) del escritorio.
- Haga doble clic en el icono "Setup" para mostrar el diálogo de "Configuración".



Setup



## 2 Instale OLYMPUS Viewer 2.

- Compruebe los requisitos del sistema antes de iniciar la instalación.
- Haga clic en el botón "OLYMPUS Viewer 2" y siga las instrucciones en pantalla para instalar el software.

! Puede registrarla a través de "Registro" en "la Ayuda" de OLYMPUS Viewer 2.

## OLYMPUS Viewer 2

Sistema operativo	Mac OS X v10.4.11–v10.6
Procesador	Intel Core Solo/Duo 1,5 GHz o superior
RAM	1 GB o superior (se recomienda 2 GB o superior)
Espacio libre en el disco duro	1 GB o superior
Ajustes del monitor	1024 x 768 píxeles o superior Mínimo 32.000 colores (se recomienda 16.770.000 colores)

\* Se pueden seleccionar otros idiomas en el desplegable. Para obtener información sobre la utilización del software, consulte la ayuda en línea.

## 3 Copie el manual de la cámara.

- Haga clic en el botón "Manual de instrucciones de la cámara" para abrir la carpeta que contiene los manuales de la cámara. Copie el manual correspondiente a su idioma en el ordenador.

## Fecha, hora, zona horaria e idioma

La fecha y la hora configuradas aquí se guardan en los nombres de archivos de imagen, impresiones de fechas y otros datos. También puede elegir el idioma de los menús y los mensajes mostrados en el monitor.

### 1 Presione el botón ON/OFF para encender la cámara.

- Cuando la fecha y la hora no están configuradas, aparece la pantalla de configuración correspondiente.



Pantalla de configuración de fecha y hora

### 2 Use $\Delta$ $\nabla$ para seleccionar el año [A].



### 3 Presione $\triangleright$ para guardar la configuración de [A].

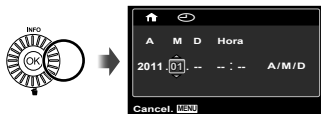

### 4 Como en los Pasos 2 y 3, use $\Delta$ $\nabla$ $\triangleleft$ $\triangleright$ para establecer [M] (mes), [D] (día), [Hora] (horas y minutos) y [A/M/D] (orden de fecha), y a continuación, presione el botón $\odot$ .

- ! Para la configuración precisa del tiempo, presione el botón  $\odot$  cuando la señal horaria alcanza los 00 segundos.
- ! Para cambiar la fecha y la hora, realice el ajuste desde el menú. [E] (Fecha/hora) (p. 48)

### 5 Use $\triangleleft$ $\triangleright$ para seleccionar la zona horaria de [↑] y a continuación presione el botón $\odot$ .

- Utilice  $\Delta$   $\nabla$  para activar o desactivar el horario estival ([Verano]).



- ! Los menús pueden utilizarse para cambiar la zona horaria seleccionada. [Hora] (p. 48)

### 6 Use $\Delta$ $\nabla$ $\triangleleft$ $\triangleright$ para seleccionar el idioma, y presione el botón $\odot$ .

- ! Los menús pueden utilizarse para cambiar el idioma seleccionado. [E] (p. 47)

# Toma, visualización y borrado

## Toma con valor de apertura y velocidad de obturador óptimas (modo P)

En este modo, se activan los ajustes de disparo automáticos, a la vez que es posible modificar una gran variedad de funciones del menú de disparo como la compensación de la exposición, equilibrio del blanco, etc.

! Los ajustes predeterminados de la función aparecen resaltados en .

**1** Quite la tapa del objetivo.

**2** Presione el botón ON/OFF para encender la cámara.



Número de fotografías fijas almacenables (p. 62)  
Monitor (pantalla del modo de espera)

! Si no se visualiza el indicador de modo **P**, presione el botón  para mostrar el menú de funciones y, a continuación ajuste el modo de toma en **P**. "Uso del menú" (p. 8)

Visualización vigente del modo de toma



**3** Apunte la cámara y encuadre la toma.

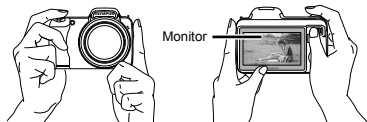

Empuñadura horizontal



Empuñadura vertical

**4** Presione el botón disparador hasta la mitad de su recorrido para enfocar el objeto.

- Cuando la cámara enfoca el objeto, se fija la exposición (se muestran la velocidad del obturador y el valor de apertura), y la marca de destino AF cambia de color al verde.
- Si la marca de destino AF parpadea en rojo, significa que la cámara no se ha podido enfocar. Intente volver a enfocar.





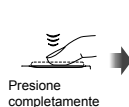

! "Enfoque" (p. 56)

**5** Para tomar la fotografía, presione el botón disparador suavemente hasta el final de su recorrido con cuidado de no mover la cámara.



### Para ver las imágenes durante la toma

Al presionar el botón  se habilita la reproducción de imágenes. Para regresar a la toma, o bien presione de nuevo el botón  o bien presione el botón disparador hasta la mitad de su recorrido.

### Para apagar la cámara

Presione el botón **ON/OFF** de nuevo para apagar la cámara.

## Toma de videos

**1** Presione el botón  para comenzar la grabación.

Duración de la grabación continuada (p. 63)



Tiempo de grabación iluminada en rojo cuando la toma

! Al tomar películas, pueden usarse los efectos para el modo de toma seleccionado. Cuando el modo de toma ajustado sea , **3D**, **SCN** (Beauty) o **MAGIC** (algunos modos), el disparo se realizará en modo **P**.

! También se grabará el sonido.

**2** Presione de nuevo el botón  para detener la grabación.

## Uso del zoom

Al girar la palanca del zoom, se regula el intervalo de toma.

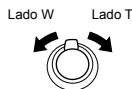

Barra de zoom

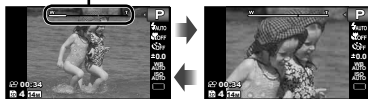

- Zoom óptico: 36x
- Zoom digital: 4x

### Para tomar imágenes más grandes [Zoom Dig.]

- El tipo y el grado del zoom puede comprobarse por la indicación de la barra de zoom. La indicación varía dependiendo de las opciones seleccionadas para [Zoom Dig.] (p. 36) y [Tamaño] (p. 34).

### [Off] seleccionado para [Zoom Dig.]:

Tamaño de imagen	Barra de zoom
14M	<p>Intervalo de zoom óptico</p>
Otras	<p>El porcentaje de aumento varía dependiendo del ajuste de tamaño de imagen.<sup>1</sup></p>

### [On] seleccionado para [Zoom Dig.]:

Tamaño de imagen	Barra de zoom
14M	<p>Intervalo de zoom digital</p>
Otras	<p>El porcentaje de aumento varía dependiendo del ajuste de tamaño de imagen.<sup>1</sup></p> <p>Intervalo de zoom digital</p>

<sup>1</sup> Si el [Tamaño] es menor que la resolución completa después de alcanzar el zoom óptico máximo, la cámara cambiará automáticamente el tamaño de la imagen y la recortará conforme al [Tamaño] seleccionado, y a continuación introducirá el intervalo del zoom digital si [Zoom Dig.] está ajustado en [On].

- Las fotografías que se tomen cuando la barra de zoom aparezca en rojo pueden salir "granulosas".

## Uso del flash

Las funciones de flash pueden seleccionarse para ajustarse mejor a las condiciones de toma.

### 1 Levante manualmente la unidad del flash.

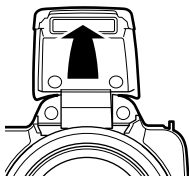

### Para apagar el flash

Presione el flash hacia abajo para volver a meterlo en la cámara.

### 2 Seleccione la opción de flash en el menú de funciones.

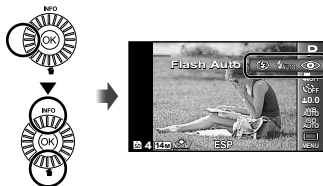

### 3 Use <D> para seleccionar la opción de ajuste, y presione el botón (OK) para establecerlo.

Opción	Descripción
Flash Auto	El flash se dispara automáticamente en circunstancias de poca luz y de contraluz.
Ojos Rojos	Se emiten flashes previos para reducir el efecto de ojos rojos en las fotos.
De Relleno	El flash se dispara independientemente de la luz disponible.
Apagado	El flash no se dispara.

## Cambio de la visualización de la información de la toma

La visualización de la información en pantalla puede cambiarse para adaptarse mejor a la situación, como por ejemplo para ver mejor la pantalla o para realizar un encuadre preciso mediante el uso del cuadrícula.

### 1 Presione Δ (INFO).

- La información de toma mostrada cambia conforme al orden indicado a continuación cada vez que se pulsa el botón. "Pantalla del modo de toma" (p. 4)

#### Normal



No hay información



#### Detallado



## Lectura de un histograma

Si el pico ocupa demasiado espacio en el cuadro, la imagen aparecerá blanca en su mayor parte.

Si el pico ocupa demasiado espacio en el cuadro, la imagen aparecerá negra en su mayor parte.

La sección verde muestra la distribución de la luminancia en el centro de la pantalla.

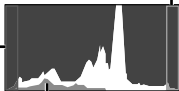

## Visualización de imágenes

### 1 Presione el botón

Número de fotografías/  
Número total de imágenes



Imagen reproducida

### 2 Gire la rueda de mando para seleccionar una imagen.

- Puede ejecutarse presionando

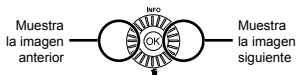

- ⚠ Gire más la rueda de mando para accionar el avance o el rebobinado rápidos. Puede ejecutarse manteniendo apretado

- ⚠ El tamaño de las imágenes en pantalla puede cambiarse. "Vista de índice y vista de cerca" (p. 22)

## Para reproducir grabaciones de sonido

Para reproducir sonido grabado con una imagen, seleccione la imagen y presione el botón



Durante la reproducción de audio

- ⚠ Presione para ajustar el volumen.

## Para reproducir vídeos

Seleccione un vídeo y presione el botón



Vídeo



Durante la reproducción

<b>Hacer una pausa y reiniciar la reproducción</b>	Presione el botón  para hacer una pausa en la reproducción. Durante la pausa, avance rápido o, en retroceso, presione el botón  para reiniciar la reproducción.
<b>Avance rápido</b>	Presione  para avanzar rápidamente. Presione de nuevo  para aumentar la velocidad del avance rápido.
<b>Rebobinado</b>	Presione  para rebobinar. La velocidad de rebobinado aumenta con cada pulsación de .
<b>Ajuste del volumen</b>	Gire la rueda de mando o utilice   para ajustar el volumen.

## Operaciones con la reproducción en pausa

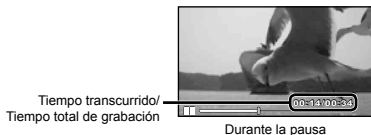

<b>Localización</b>	Utilice $\Delta$ para visualizar el primer fotograma y presione $\nabla$ para mostrar el último fotograma.
<b>Avance y rebobinado a fotograma<sup>1</sup></b>	Gire la rueda de mando para avanzar o rebobinar fotograma a fotograma. Gire más la rueda de mando para accionar el avance o rebobinado continuo.
<b>Reanudación de la reproducción</b>	Presione el botón $\odot$ para reanudar la reproducción.

### Para operar con $\triangleleft \triangleright$

<sup>1</sup> Presione  $\triangleright$  o  $\triangleleft$  para avanzar o rebobinar fotograma a fotograma. Mantenga presionado  $\triangleright$  o  $\triangleleft$  para un avance o rebobinado continuado.

### Para detener la reproducción del vídeo

Presione el botón **MENU**.

## ***Borrado de imágenes durante la reproducción (Borrado de una imagen)***

- 1 Visualice la imagen que desea borrar y presione  $\nabla$  ( $\text{OK}$ ).



- 2 Presione  $\Delta$   $\nabla$  para seleccionar [Borrar], y presione el botón  $\odot$ .

 Se pueden borrar varias imágenes o todas las imágenes al mismo tiempo (p. 40).

## Vista de índice y vista de cerca

La vista de índices agiliza la selección de una imagen determinada. La vista de cerca (ampliación de hasta 10x) permite comprobar la imagen en detalle.

### 1 Gire el mando del zoom.

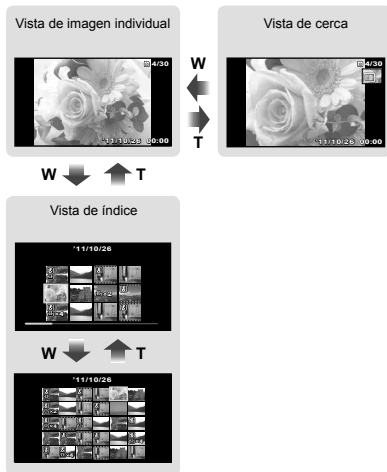

### Para seleccionar una imagen en la vista de índice

Use  $\Delta$   $\nabla$   $\triangleleft$   $\triangleright$  para seleccionar una imagen, y presione el botón  $\odot$  para mostrar la imagen seleccionada en la vista individual.

### Para recorrer una imagen en la vista de cerca

Use  $\Delta$   $\nabla$   $\triangleleft$   $\triangleright$  para desplazar el área de visualización.

## Cambio de la visualización de la información de la imagen

Se puede cambiar un conjunto de información de toma que se muestre en pantalla.

### 1 Presione $\Delta$ (INFO).

- La información de la imagen mostrada cambia conforme al orden indicado a continuación cada vez que se pulsa el botón.



! "Lectura de un histograma (p. 20)

## Utilización de la guía de menús

Al presionar el botón  $\odot$  en el menú de configuración, aparece una descripción del elemento vigente.

! "Uso del menú" (p. 8)

# Uso de los modos de toma

## Para cambiar el modo de toma

- ! El modo de toma (P, iAUTO, SCN, MAGIC, 3D) puede cambiarse desde el menú de funciones. Consulte "Uso del menú" (p. 8).

## Toma con ajustes automáticos (modo iAUTO)

La cámara selecciona automáticamente el modo de toma óptimo para la escena. La cámara decide las condiciones de la toma y los ajustes no podrán cambiarse, excepto algunas funciones.

### 1 Ajuste el modo de toma en iAUTO.

El icono cambia dependiendo de la escena que la cámara selecciona automáticamente.



- ! En algunos casos, la cámara puede no seleccionar el modo de toma deseado.
- ! Cuando la cámara no puede identificar el modo óptimo, se selecciona el modo P.

## Uso del mejor modo para la escena de toma (modo SCN)

### 1 Ajuste el modo de toma en SCN.

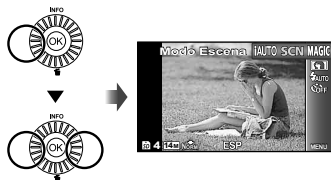

### 2 Presione ▽ para ir al submenú.



### 3 Use <> para seleccionar el modo y, a continuación, presione el botón OK para ajustar.



Icono que indica de escena establecido

- ❗ En el modo **SCN**, los ajustes de toma óptimos están preprogramados para determinadas condiciones de toma. En algunos modos no están disponibles todas las funciones.

Opción	Aplicación
Retrato/ <b>B</b> * Beauty/  Paisaje/ Esc. Noct./  Noche+Retrato/  Deporte/  Interiores/  Velas/  Auto-Retrato/  Puesta Sol/  Fuego.Artif./  Cocina/ Documentos/  Play y Nieve/  Modo Mascota-Gato/ Modo Mascota-Perro	La cámara toma una fotografía en el modo correspondiente al entorno de la toma.

- \* Cuando el objeto está oscuro o se realizan tomas de fuegos artificiales, se activa automáticamente la reducción de ruido. Esto prácticamente duplica el tiempo de grabación, durante el cual no se pueden tomar otras fotografías.

## Uso de **B**\* (Beauty)

- Apunte la cámara en dirección al objeto. Compruebe el marco que aparece en torno a la cara detectada por la cámara, y a continuación presione el botón disparador para tomar la foto.
  - Se guardan tanto la imagen editada como sin editar.
  - Si la imagen no se puede retocar, sólo se guarda la imagen sin editar.
  - El [Tamaño] de la imagen retocada está limitado a **[5M]** o más bajo.

## Toma con efectos especiales (modo **MAGIC**)

Añada un efecto artístico a la fotografía mediante la selección del filtro mágico que desee.

### 1 Ajuste el modo de toma en **MAGIC**.

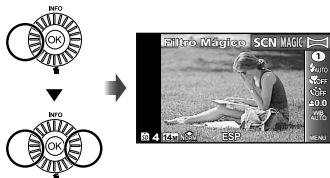

### 2 Presione $\nabla$ para ir al submenú.



### 3 Use $\triangleleft$ para seleccionar el efecto deseado y, a continuación, presione el botón **OK** para ajustar.



Icono que indica el modo **MAGIC** establecido



Modo de toma	Opción
Filtro Mágico	1 Pop Art
	2 Estenopeico
	3 Ojo De Pez
	4 Dibujo <sup>1</sup>
	5 Enfoque Suave
	6 Punk
	7 Destellos
	8 Acuarela
	9 Reflejo
	10 Maqueta

<sup>1</sup> Se guardan dos imágenes: una imagen no modificada y una imagen sobre la que se ha aplicado el efecto.

- ❗ En modo **MAGIC**, los ajustes de toma óptimos están preprogramados para cada efecto de escena. Por este motivo, algunos ajustes no pueden cambiarse en algunos modos.
- ❗ El efecto seleccionado se aplica al vídeo. Puede que no se aplique el efecto dependiendo del modo de toma.

## Creación de imágenes panorámicas (modo )

### 1 Ajuste el modo de toma en .

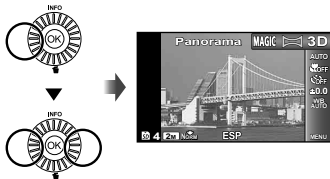

### 2 Presione para ir al submenú.

### 3 Use para seleccionar el modo deseado y, a continuación, presione el botón para ajustar.

Submenú 1	Aplicación
Auto	La cámara toma tres fotografías y los combina. El usuario sólo encuadra las tomas de manera que coincidan las marcas de objetivo y los punteros, y la cámara acciona automáticamente el disparador.
Manual	La cámara toma tres fotografías y los combina. El usuario encuadra las tomas basándose en el marco de guía y acciona manualmente el disparador.
PC	Los encuadres tomados se combinan en una imagen panorámica con el software del PC.

- ❗ Para obtener más detalles sobre la instalación del software de PC, consulte el apartado "Configuración con el CD suministrado" (p. 13).
- ❗ Cuando está ajustado en [Auto] o [Manual], el [Tamaño] (p. 34) está fijado en 2MB o equivalente.
- ❗ El enfoque, la exposición, la posición del zoom (p. 18), y el balance del blanco (p. 29) están bloqueados en el primer fotograma.
- ❗ El flash (p. 19) está fijado en el modo  (Apagado).

## Toma de fotos con la función [Auto]

- 1 Presione el botón disparador para tomar el primer fotograma.
- 2 Mueva la cámara ligeramente en la dirección del segundo fotograma.



Pantalla cuando se combinan imágenes de izquierda a derecha

- ③ Mueva la cámara despacio en línea recta, y deténgala cuando el puntero coincida con la marca de objetivo.
- La cámara se dispara automáticamente.



- ❗ Para combinar sólo dos imágenes, presione el botón **OK** antes de tomar la tercera.
- ④ Repita el paso ③ para tomar una tercera fotografía.
- Una vez tomado el tercer fotograma, la cámara procesa automáticamente los fotogramas y la imagen panorámica combinada aparece en pantalla.
- ❗ Para salir de la función panorámica sin guardar ninguna imagen, presione el botón **MENU**.
  - ❗ Cuando el disparador no se dispara automáticamente, pruebe a usar [Manual] o [PC].

## Toma de fotos con la función [Manual]

- ① Use **Δ ▽ < ▷** para especificar a qué lado debe acoplarse la siguiente foto.

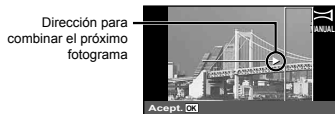

- ② Presione el botón disparador para tomar el primer encuadre. La parte encuadrada blanca del primer encuadre se muestra en el área conjunta 1.

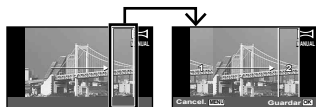

1er fotograma

- ③ Componga la siguiente toma de manera que el área conjunta 1 se acople con el área conjunta 2.
- ④ Presione el botón disparador para tomar el segundo fotograma.
- ❗ Presione el botón **OK** para combinar sólo 2 encuadres.
- ⑤ Repita los pasos ③ y ④ para tomar una tercera fotografía.
- Una vez tomado el tercer fotograma, la cámara procesa automáticamente los fotogramas y la imagen panorámica combinada aparece en pantalla.
- ❗ Para salir de la función panorámica sin guardar ninguna imagen, presione el botón **MENU**.

## Toma de fotos con la función [PC]

- ① Use **Δ ▽ < ▷** para seleccionar la dirección en la que se desea combinar los fotogramas.
- ② Presione el botón disparador para tomar el primer encuadre, y a continuación, apunte la cámara hacia el segundo encuadre. El procedimiento de toma es similar al de la función [Manual].
- ❗ La toma panorámica sólo es posible hasta 10 fotogramas.
- ③ Repita el Paso ② hasta haber tomado el número de fotogramas requerido y, cuando termine, presione el botón **OK** o el botón **MENU**.
- ❗ Consulte la guía de ayuda del software del PC, para obtener más detalles sobre cómo realizar imágenes panorámicas.

## Toma de imágenes 3D (modo 3D)

En este modo, las imágenes 3D se toman para su visualización en dispositivos compatibles con la visualización 3D.

- Las imágenes tomadas en modo 3D no pueden mostrarse en 3D en el monitor de esta cámara.

### 1 Ajuste el modo de toma en 3D.

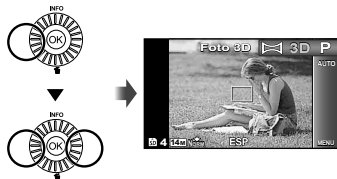

### 2 Presione $\nabla$ para ir al submenú.

### 3 Use $\langle \triangleright \rangle$ para seleccionar [Auto] o [Manual] y luego presione el botón $\text{OK}$ para establecerlo.

Submenú 1	Descripción
Auto	Después de tomar el primer encuadre, haga coincidir el objeto con la imagen en el monitor. El encuadre siguiente se toma automáticamente.
Manual	Después de tomar el primer encuadre, mueva la cámara de manera que el objeto coincida con la imagen en el monitor. A continuación accione manualmente el disparador.

- Dependiendo del objeto o de la situación (como por ejemplo cuando la distancia entre la cámara y el objeto es demasiado corta), la imagen puede no dar la impresión 3D.

- El ángulo de visualización 3D varía dependiendo del objeto, etc.
- La primera imagen de toma aparece tenuemente en el monitor. Decida la posición tomando la imagen como referencia.
- Para salir del modo de toma 3D sin guardar la imagen, presione el botón **MENU**.
- La función [Tamaño] (p. 34) se ha fijado en [16:9S].
- El porcentaje de zoom se ha fijado.
- El enfoque, la exposición y el balance del blanco se fijan al tomar la primera imagen.
- El flash está fijado en [Apagado].

# Uso de las funciones de toma

! "Uso del menú" (p. 8)

## Toma de primeros planos (Macrofilmación)

Esta función permite a la cámara enfocar y filmar objetos a corta distancia.

### 1 Seleccione la opción macro en el menú de funciones.

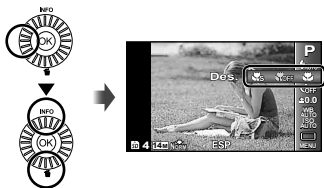

### 2 Use <> para seleccionar la opción de ajuste, y presione el botón (OK) para establecerlo.

Opción	Descripción
Des.	Desactiva el modo macro.
Macro	Permite tomar la imagen a una distancia más corta. 30 cm <sup>1</sup> 290 cm <sup>2</sup>
Super Macro <sup>3</sup>	Esto permite la toma del objeto a distancias de 5 cm.

<sup>1</sup> Cuando el zoom está en la posición más amplia (W).

<sup>2</sup> Cuando el zoom está en la posición más estrecha o telefoto (T).

<sup>3</sup> El zoom se establece automáticamente.

! El flash (p. 19) y el zoom (p. 18) no pueden ajustarse cuando se selecciona [Super Macro].

## Uso del disparador automático

Después de presionar el botón disparador hasta abajo del todo, la fotografía se toma al cabo de una cierta demora.

### 1 Seleccione la opción de autodisparador en el menú de funciones.

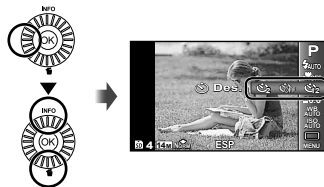

### 2 Use <> para seleccionar la opción de ajuste, y presione el botón (OK) para establecerlo.

Opción	Descripción
Des.	Se desactiva el temporizador automático.
12 seg.	La luz del disparador automático se enciende durante unos 10 segundos, luego parpadea durante unos 2 segundos, y a continuación se toma la fotografía.
2 seg.	La luz del disparador automático parpadea durante unos 2 segundos, y a continuación se toma la fotografía.
Auto Disparador <sup>1</sup>	Cuando la mascota (el gato o el perro) gira la cabeza hacia la cámara, el aparato reconoce su cara y la foto se toma automáticamente.

<sup>1</sup> La función [Auto Disparador] se muestra solamente cuando el modo SCN es [O] o [E].

Para cancelar el disparador automático una vez ajustado

Presione el botón **MENU**.

## Ajuste del brillo (Compensación de la exposición)

El brillo estándar (exposición apropiada) establecido por la cámara basándose en el modo de toma (excepto por **IAUTO**) puede ajustarse con más o menos brillo para obtener la toma deseada.

- 1 Seleccione la opción de compensación de la exposición en el menú de funciones.

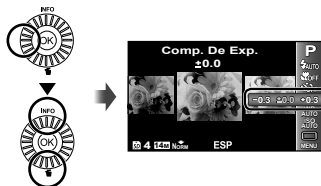

- 2 Use <D> para seleccionar la imagen con el brillo deseado, y presione el botón **OK**.

## Ajuste de un programa de color natural (Balance del blanco)

Para conseguir unos colores más naturales, elija un balance del blanco que sea adecuado para la escena.

- 1 Seleccione la opción de balance del blanco en el menú de funciones.

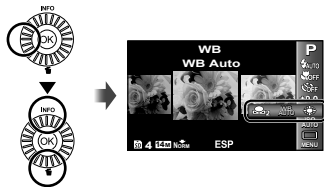

- 2 Use <D> para seleccionar la opción de ajuste, y presione el botón **OK** para establecerlo.

Opción	Descripción
<b>WB Auto</b>	La cámara ajusta automáticamente el balance del blanco según las circunstancias de la toma.
	Para realizar tomas en exteriores bajo un cielo azul.
	Para realizar tomas en exteriores con el cielo nublado.
	Para realizar tomas con iluminación de tungsteno.
	Para tomas en entornos con iluminación fluorescente blanca.
	Para ajustar las ligeras sombras de color que no pueden ajustarse con Auto, Sol, Nubes, Incand. o Fluoresc.

## Uso del balance de blanco de un toque

- 1 Seleccione la opción del balance de blanco en el menú de funciones.
- 2 Use <D> para seleccionar [W1] o [W2] y coloque la cámara mirando hacia una hoja blanca.
  - Coloque el papel de modo que abarque toda la pantalla y compruebe que no ha dejado ninguna zona oscura.
  - Realice este procedimiento con la misma luz con la que vaya a tomar las fotografías.
- 3 Pulse el botón **MENU**.
  - La cámara libera el disparador y se guarda el balance del blanco.
  - El balance del blanco queda guardado en la cámara. Los datos no se borrarán aunque apague la cámara.
  - Cuando en el Paso (2) se selecciona [W1] o [W2] teniendo éstos su balance de blanco guardado, se guardará el balance del blanco nuevo.

! Si el área blanca no es lo suficientemente amplia o si el color es demasiado luminoso, demasiado oscuro o demasiado fuerte, no podrá guardarse el balance del blanco. Vuelva al Paso (2) o ajuste el otro balance del blanco.

## Selección de la sensibilidad ISO

- 1 Seleccione la opción de ajuste ISO en el menú de funciones.

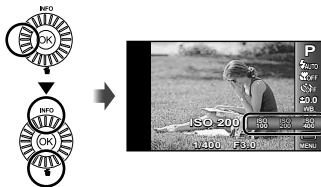

- 2 Use <D> para seleccionar la opción de ajuste, y presione el botón **OK** para establecerlo.

Opción	Descripción
ISO Auto	La cámara ajusta automáticamente la sensibilidad según las circunstancias de la toma.
ISO Alt Au	La cámara utiliza una sensibilidad más alta en comparación con la de [ISO Auto] para minimizar la borrosidad causada por un objeto en movimiento o por el movimiento no deseado de la cámara.
Valor	La sensibilidad ISO está establecida en el valor seleccionado.





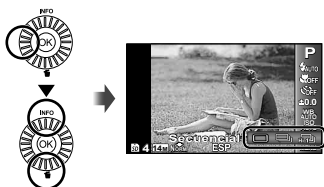

! En el ajuste ISO, aunque los valores más bajos implican una menor sensibilidad, es posible tomar imágenes nítidas en condiciones de mucha iluminación. Los valores más altos implican una mayor sensibilidad, y las imágenes se pueden tomar a una mayor velocidad de obturación, incluso bajo condiciones luminicas deficientes. Sin embargo, los valores de sensibilidad elevados introducen ruido en la imagen resultante, lo que puede darle un aspecto de poca calidad.

## Toma secuencial (Unidad)











Se toman fotos secuencialmente mientras el botón disparador se mantiene apretado.

- 1 Seleccione la opción de unidad en el menú de funciones.



Opción	Descripción
	Se toma un fotograma cada vez que se presione el botón disparador.
	Las imágenes se toman secuencialmente mientras se mantiene presionado el botón disparador.
	Toma consecutiva a una velocidad superior a  .
	La cámara saca tomas secuenciales a una velocidad aproximada de 18 fotogramas/seg.
	La cámara saca tomas secuenciales a una velocidad aproximada de 30 fotogramas/seg.

<sup>\*\*1</sup> La velocidad de toma varía dependiendo de la configuración de [Tamaño/Compresión] (p. 34).

- ! El [Tamaño] está limitado.  
: **[5M]** o inferior  
: **[3M]** o inferior  
: **[2M]** o inferior
- ! Cuando está ajustado en , el flash (p. 19) no puede ajustarse en [Ojos Rojos]. Cuando se ha establecido en otro ajuste distinto a  o , el flash está fijado en  [Apagado].
- ! Cuando está establecido en ,  o , el zoom digital (p. 18) no está disponible.  
La sensibilidad ISO se fija en [ISO Auto].
- ! Con otros ajustes distintos a , el enfoque, la exposición y el balance del blanco se fijan al tomar el primer encuadre.

# Uso de las funciones de reproducción

## Reproducción de imágenes panorámicas

Las imágenes panorámicas que se combinaron usando las funciones [Auto] o [Manual] pueden recorrerse para su visualización.

❗ "Creación de imágenes panorámicas (modo )" (p. 25)

### 1 Seleccione una imagen panorámica durante la reproducción.

❗ "Visualización de imágenes" (p. 20)



### 2 Presione el botón .





área de visualización

## Para controlar la reproducción de la imagen panorámica

**Acercamiento/Alejamiento de la imagen con el zoom:**

Presione el botón  para pausar la reproducción.

A continuación presione la palanca del zoom para aumentar/reducir la imagen.

**Dirección de la reproducción:** Presione el botón  para pausar la reproducción. A continuación, pulse   para desplazar la imagen en la dirección del botón presionado.

**Pausa:** Presione el botón .

**Reinicie el desplazamiento:** Presione el botón .

**Detenga la reproducción:** Presione el botón **MENU**.

## Reproducción de imágenes 3D

Las imágenes en 3D tomadas con esta cámara pueden reproducirse en aparatos compatibles con 3D conectados a esta cámara mediante un cable HDMI (vendido aparte).

❗ "Toma de imágenes 3D (modo **3D**)" (p. 27)

❗ Al reproducir imágenes 3D, lea atentamente las advertencias que aparecen en el manual de instrucciones del dispositivo compatible con 3D.

### 1 Conecte el dispositivo compatible con 3D y la cámara mediante el cable HDMI.

❗ Para más información sobre la conexión y el método de ajuste, consulte el apartado "Conexión a través del cable HDMI" (p. 46)

### 2 Use la rueda de mando o para seleccionar **[Mostrar 3D]** y luego presione el botón .

### 3 Use la rueda de mando o para seleccionar la imagen 3D que desee reproducir y luego presione el botón .



❗ Para iniciar una presentación de diapositivas, presione el botón **MENU**.  
Para detener la presentación de diapositivas, presione el botón **MENU** o .

❗ Las imágenes 3D están compuestas por archivos JPEG y archivos MPO. Si se borra alguno de estos archivos en el ordenador, la reproducción de las imágenes 3D puede resultar imposible.





# Menús de funciones de toma

- ! Los ajustes predeterminados de la función aparecen resaltados en .
- ! Para obtener información sobre el uso de los menús, consulte "Uso del menú" ( p. 8).



## ***Restablecimiento de los ajustes predeterminados de las funciones de toma*** ***[Restaurar]***

 1 (Menú de toma 1) ► Restaurar

Submenú 2	Aplicación
Sí	Restablece las siguientes funciones de menú a los ajustes predeterminados. <ul style="list-style-type: none"><li>• Modo de toma (p. 23)</li><li>• Flash (p. 19)</li><li>• Macro (p. 28)</li><li>• Disparador automático (p. 28)</li><li>• Compensación de la exposición (p. 29)</li><li>• Balance del blanco (p. 29)</li><li>• ISO (p. 30)</li><li>• Unidad (p. 30)</li><li>• Funciones de menú en  1,  2,  (p. 33 a 38)</li></ul>
No	No se cambian los ajustes.

## Selección de la calidad de imagen de las imágenes fijas [Tamaño/Compresión]

 (Menú de toma 1) ► Tamaño/Compresión

Submenú 1	Submenú 2	Aplicación
Tamaño	14M (4288x3216)	Idóneo para imprimir películas en A3.
	8M (3264x2448)	Conveniente para imprimir fotos hasta tamaño A3.
	5M (2560x1920)	Idóneo para imprimir fotos hasta tamaño A4.
	3M (2048x1536)	Conveniente para imprimir fotos hasta tamaño A4.
	2M (1600x1200)	Idóneo para imprimir fotos en tamaño A5.
	1M (1280x960)	Conveniente para imprimir fotos en tamaño de postal.
	VGA (640x480)	Conveniente para ver fotos en TV o para insertar fotos en e-mail o páginas web.
	16:9  (4288x2416)	Adecuado para reproducir imágenes en la pantalla y para imprimir en A3.
Compresión	16:9  (1920x1080)	Adecuado para reproducir imágenes en la pantalla y para imprimir en A5.
	Media	Disparo de alta calidad.
	Normal	Disparo normal.

 "Número de fotografías almacenables (imágenes fijas)/duración de la grabación continuada (vídeos) en la memoria interna y en las tarjetas de memoria" (p. 62, 63)

## Selección de la calidad de imagen de los vídeos [Tamaño/Calidad Imagen]

 (Menú del vídeo) ► Tamaño/Calidad Imagen

Submenú 1	Submenú 2	Aplicación
Tamaño	720p VGA (640x480) QVGA (320x240)	Seleccione la calidad de imagen basándose en el tamaño de la imagen y la frecuencia de fotogramas.
Calidad Imagen	Media/Normal	Seleccione [Media] para aumentar la calidad de imagen de la toma.



 "Número de fotografías almacenables (imágenes fijas)/duración de la grabación continuada (vídeos) en la memoria interna y en las tarjetas de memoria" (p. 62, 63)

 Cuando el [Tamaño] está ajustado en [QVGA], la función [Calidad Imagen] está fijada en [Media].

## Aumento del brillo del objeto a ontraluz [Aj Sombra]

 (Menú de toma 1) ► Aj Sombra

Submenú 2	Aplicación
Auto	Ajustada automáticamente en On cuando se selecciona un modo de toma compatible.
Off	El efecto no se aplica.
On	Realice la toma con ajuste automático para iluminar un área que ha quedado oscurecida.

 Cuando está ajustada en [Auto] o en [On], la función [ESP/] (p. 35) está automáticamente fijada en [ESP].

## Selección del área de enfoque [Modo AF]







 (Menú de toma 1) ► Modo AF

Submenú 2	Aplicación
Rostros/ESP	La cámara se enfoca automáticamente. (Si se detecta una cara, se indica mediante un marco blanco <sup>1</sup> ; cuando el botón disparador se presiona hasta la mitad y la cámara se enfoca, el marco se torna verde <sup>2</sup> . Si no se detecta ninguna cara, la cámara elige un objeto con el marco y se enfoca automáticamente.)
Punto	La cámara se centra en el sujeto ubicado dentro de la marca de destino AF.
AF Continuo	La cámara sigue el movimiento del sujeto automáticamente para mantenerlo enfocado.

<sup>1</sup> En algunos objetos, el marco puede no aparecer o puede tardar en aparecer.

<sup>2</sup> Si el marco parpadea en color rojo, significa que la cámara no se puede enfocar. Pruebe a reenfocar el objeto.

## Mantener enfocado un objeto en movimiento (AF Continuo)

-  Sujete la cámara para alinear la marca de destino AF con el sujeto y presione el botón .
  -  Cuando la cámara reconoce al sujeto, la marca de destino AF sigue automáticamente su movimiento para mantenerlo enfocado de forma continua.
  -  Para cancelar el seguimiento, pulse el botón .
-  En función de los sujetos o de las condiciones en las que se fotografíe, es posible que la cámara no logre mantener el enfoque o no pueda seguir el movimiento del sujeto.
-  Cuando la cámara no consigue seguir el movimiento del sujeto, la marca de destino AF cambia a rojo.

## Selección del método para medir el brillo [ESP/]

 (Menú de toma 1) ► ESP/

Submenú 2	Aplicación
ESP	Tomas para obtener un brillo equilibrado por toda la pantalla (Mide el brillo en el centro y en las zonas circundantes de la pantalla por separado).
 (punto)	Toma el objeto en el centro a contraluz (Mide el brillo en el centro de la pantalla).

 Cuando está ajustado en [ESP], el centro puede aparecer oscuro al realizar la toma en un contraluz intenso.

## Toma a ampliaciones superiores a la del zoom óptico [Zoom Dig.]

 (Menú de toma 1) ► Zoom Dig.

Submenú 2	Aplicación
Off	Desactiva el zoom digital.
On	Activa el zoom digital.

- ! La función [Zoom Dig.] no está disponible cuando [Super Macro] (p. 28) está seleccionado.
- ! La opción seleccionada para el [Zoom Dig.] determina el aspecto de la barra de zoom. "Para tomar imágenes más grandes" (p. 18)

## Reducción de la borrosidad causada por el movimiento indeseado de la cámara durante la toma [Estabil Imag] (imágenes fijas)/ [Modo Vídeo IS] (películas)

 (Menú de toma 2) ►

Estabil Imag (imágenes fijas)/

 (Menú de película) ►

Modo Vídeo IS (películas)

Submenú 2	Aplicación
Off	Se desactiva el estabilizador de imagen. Se recomienda para disparar cuando la cámara está situada sobre un trípode u otra superficie estable.
On	Se activa el estabilizador de imagen.

- ! Ajustes predeterminados [Estabil Imag] [On], [Modo Vídeo IS] [Off]

- ! Puede que desde el interior de la cámara se emita un ruido al presionar el botón disparador con la función [Estabil Imag] (imágenes fijas) ajustada en [On].
- ! Las imágenes pueden no estabilizarse si el movimiento de la cámara es demasiado fuerte.
- ! Cuando la velocidad del obturador es extremadamente lenta, como por ejemplo cuando se toman fotos por la noche, la función [Estabil Imag] (imágenes fijas) puede no ser tan eficaz.

## Uso del iluminador AF para enfocar un objeto en sombra [Iluminador AF]

 (Menú de toma 2) ► Iluminador AF

Submenú 2	Aplicación
Off	El iluminador AF no se usa.
On	Cuando el botón disparador se presiona hasta la mitad, el iluminador AF se enciende para propiciar el enfoque.



## Visualización de la imagen inmediatamente después de la toma [Visual Imág]

 (Menú de toma 2) ► Visual Imág

Submenú 2	Aplicación
Off	La imagen que se está grabando no aparece en pantalla. Esto permite al usuario prepararse para la próxima toma a la vez que sigue al objeto por el monitor después de disparar.
On	La imagen que se está grabando aparece en pantalla. Esto permite al usuario realizar una sencilla comprobación de la imagen que se acaba de tomar.

## Giro automático durante la reproducción de las imágenes tomadas con la cámara en posición vertical [Orientar Img]

 (Menú de toma 2) ► Orientar Img

- ! Durante la toma, el ajuste [↺] (p. 41) del menú de reproducción se ajusta automáticamente.
- ! Es posible que esta función no funcione correctamente si la cámara está mirando hacia arriba o hacia abajo durante la toma.

Submenú 2	Aplicación
Off	La información sobre la orientación vertical/horizontal de la cámara durante la toma no se graba con imágenes. Las imágenes tomadas con la cámara en posición vertical no se rotan durante la reproducción.
On	La información sobre la orientación vertical/horizontal de la cámara durante la toma se graba con imágenes. Las imágenes se rotan automáticamente durante la reproducción.

## Visualización de las guías de los iconos [Icono Guía]

 (Menú de toma 2) ► Icono Guía

Submenú 2	Aplicación
Off	No se muestra ninguna guía de icono.
On	La explicación del icono seleccionado se mostrará cuando se seleccione un modo de toma o un icono del menú de funciones (coloque momentáneamente el cursor en el icono para mostrar la explicación).



## Impresión de la fecha de grabación [Añadir Fecha]

 (Menú de toma 2) ► Añadir Fecha

Submenú 2	Aplicación
Off	No imprime la fecha.
On	Sella las fotografías nuevas con la fecha de la grabación.

- ! Si la fecha y la hora no están ajustadas, el ajuste [Añadir Fecha] no puede establecerse. "Fecha, hora, zona horaria e idioma" (p. 15)
- ! El sello de fecha no puede quitarse.
- ! La función [Añadir Fecha] no está disponible en el modo [Panorama] o [3D].
- ! El sello de la fecha no puede grabarse al realizar tomas secuenciales.

## Grabación de sonido durante la toma de vídeos [U]

 (Menú del vídeo) ▶ 

Submenú 2	Aplicación
Off	No se graba ningún sonido.
On	Se graba el sonido.

 Cuando está ajustado en [On], solamente puede utilizarse el zoom digital durante la grabación de película. Para grabar la película con el zoom óptico, ajuste [U] (grabación de sonido de película) en [Off].

# Menús para las funciones de reproducción, edición e impresión

- ! Los ajustes predeterminados de la función aparecen resaltados en **■**.

## Reproducción automática de fotos [Diapos.]

▶ (Menú de reproducción) ▶ Diapos.

Submenú 2	Submenú 3	Aplicación
BGM	Off/Cosmic/ Breeze/ Mellow/ Dreamy/ Urban	Selecciona las opciones de música de fondo.
Tipo	Normal/ Fundido/Zoom	Selecciona el tipo de efecto de transición entre las diapositivas.
Inicio	—	Inicia la presentación de diapositivas.

- ! Durante una presentación de diapositivas, presione ▶ para avanzar un fotograma, y presione ◀ para retroceder un fotograma.

## Cambio del tamaño de imagen [S]

▶ (Menú de reproducción) ▶ Edición ▶ S

Submenú 3	Aplicación
VGA 640 x 480	Guarda por separado una imagen de alta resolución de tamaño más pequeño, para su uso en anexos de correo electrónico y otras aplicaciones.
VGA 320 x 240	

- Use ◀▶ para seleccionar una imagen.
- Use Δ▽ para seleccionar el tamaño de imagen y presione el botón Ⓞ.
  - La imagen con el nuevo tamaño se guardará como una imagen aparte.

## Recorte de imágenes [C]

▶ (Menú de reproducción) ▶ Edición ▶ C

- Use ◀▶ para seleccionar una imagen, y presione el botón Ⓞ.
- Use la palanca del zoom para seleccionar el tamaño del marco de recorte, y use Δ▽◀▶ para mover el marco.

Cuadro de recorte



- Presione el botón Ⓞ después de seleccionar el área para recortar.
  - La imagen editada se guarda como una nueva imagen aparte.

## Adición de sonido a imágenes fijas [U]

▶ (Menú de reproducción) ▶ Edición ▶ U

- Use ◀▶ para seleccionar una imagen.
- Apunte el micrófono hacia la fuente de sonido.

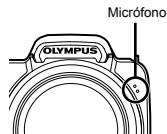

- Presione el botón Ⓞ.
  - La grabación comienza.
  - La cámara añade (graba) sonido durante unos 4 segundos mientras se reproduce la imagen.

## Retoque de piel y ojos [Ajuste Belleza]

[>] (Menú de reproducción) ▶ Edición

▶ Ajuste Belleza

! Según la fotografía, puede que la edición no sea posible.

Submenú 3	Submenú 4	Aplicación
Todo	—	[Piel Clara], [Chispa Ojo] y [Ojo Triste] se aplican conjuntamente.
Piel Clara	Suave/Medio/ Fuer.	Le da a la piel un aspecto liso y suave. Seleccione uno de los 3 niveles de corrección.
Chispa Ojo	—	Mejora el contraste de los ojos.
Ojo Triste	—	Alarga los ojos del sujeto.

- Use  $\Delta$   $\nabla$  para seleccionar un elemento de corrección y presione el botón  $\odot$ .
- Use  $\triangleleft$   $\triangleright$  para seleccionar la imagen que desea retocar, y presione el botón  $\odot$ .
  - La imagen retocada se guardará como una imagen aparte.

### Cuando está seleccionado [Piel Clara]

Use  $\Delta$   $\nabla$  para seleccionar el nivel de retoque y presione el botón  $\odot$ .



## Intensificación del brillo en áreas que están oscuras debido al contraluz o a otras razones [Aj Sombra]

[>] (Menú de reproducción) ▶ Edición

▶ Aj Sombra

- Use  $\triangleleft$   $\triangleright$  para seleccionar una imagen, y presione el botón  $\odot$ .
  - La imagen editada se guarda como una nueva imagen aparte.
- ! Según la fotografía, puede que la edición no sea posible.
- ! El proceso de retoque puede rebajar la resolución de la imagen.

## Retoque de los ojos rojos en la toma con flash [Cor.O.Rojo]

[>] (Menú de reproducción) ▶ Edición

▶ Cor.O.Rojo

- Use  $\triangleleft$   $\triangleright$  para seleccionar una imagen, y presione el botón  $\odot$ .
  - La imagen editada se guarda como una nueva imagen aparte.
- ! Según la fotografía, puede que la edición no sea posible.
- ! El proceso de retoque puede rebajar la resolución de la imagen.

## Borrado de imágenes [Borrar]

[>] (Menú de reproducción) ▶ Borrar

Submenú 2	Aplicación
Borrar Todo	Se borran todas las imágenes contenidas en la memoria interna o en la tarjeta.
Sel. Imagen	Las imágenes se seleccionan y se borran individualmente.
Borrar	Borra la imagen visualizada.



- ❗ No inserte la tarjeta en la cámara al borrar fotografías de la memoria interna.
- ❗ Las imágenes protegidas no pueden borrarse.

## Para seleccionar y borrar imágenes individualmente [Sel. Imagen]

- ① Use  $\Delta \nabla$  para seleccionar [Sel. Imagen] y presione el botón  $\odot$ .
- ② Use  $\leftarrow \rightarrow$  para seleccionar la imagen que desee borrar, y presione el botón  $\odot$  para añadir una marca  $\checkmark$  a la imagen.
  - Gire la palanca del zoom hacia el lado W para mostrar una vista de índices. Las imágenes pueden seleccionarse rápidamente con  $\Delta \nabla \leftarrow \rightarrow$ . Gire la palanca del zoom hacia el lado T para regresar a la visualización de fotograma único.



- ③ Repita el Paso ② para seleccionar las imágenes que desee borrar, y a continuación presione el botón **MENU** para borrar las imágenes seleccionadas.
- ④ Use  $\Delta \nabla$  para seleccionar [SI], y presione el botón  $\odot$ .
  - Las imágenes con una marca  $\checkmark$  se borrarán.

## Para borrar todas las imágenes [Borrar Todo]

- ① Use  $\Delta \nabla$  para seleccionar [Borrar Todo], y presione el botón  $\odot$ .
- ② Use  $\Delta \nabla$  para seleccionar [SI], y presione el botón  $\odot$ .

## Almacenamiento de los ajustes de impresión entre los datos de imagen [Order Impres.]

$\left[ \right]$  (Menú de reproducción)  $\blacktriangleright$  Order Impres.

- ❗ "Reservas de impresión (DPOF)" (p. 52)
- ❗ La reserva de impresión sólo puede ajustarse para las fotografías grabadas en la tarjeta.

## Protección de imágenes $\left[ \right]$

$\left[ \right]$  (Menú de reproducción)  $\blacktriangleright$   $\left[ \right]$

- ❗ Las imágenes protegidas no pueden borrarse mediante la función [Borrar] (p. 21, 40), [Sel. Imagen] (p. 41), o [Borrar Todo] (p. 41), pero todas las imágenes se borran mediante la función [Formatear] (p. 42).
- ① Use  $\leftarrow \rightarrow$  para seleccionar una imagen.
  - ② Presione el botón  $\odot$ .
    - Presione de nuevo el botón  $\odot$  para cancelar los ajustes.
  - ③ Si es necesario, repita los Pasos ① y ② para proteger otras imágenes, y a continuación presione el botón **MENU**.

## Rotación de imágenes $\left[ \right]$

$\left[ \right]$  (Menú de reproducción)  $\blacktriangleright$   $\left[ \right]$

- ① Use  $\leftarrow \rightarrow$  para seleccionar una imagen.
  - ② Presione el botón  $\odot$  para girar la imagen.
  - ③ Si es necesario, repita los Pasos ① y ② para realizar los ajustes de otras imágenes, y presione el botón **MENU**.
- ❗ Las nuevas orientaciones se guardan incluso después de apagar la cámara.

# Menús para otros ajustes de cámara

! Los ajustes predeterminados de la función aparecen resaltados en .

## Borrado completo de los datos [Formatear]

⌚ (Ajustes 1) ► Formatear

- ! Antes de formatear, compruebe que no haya datos importantes en la memoria interna o en la tarjeta.
- ! La primera vez que se vaya a utilizar una tarjeta con esta cámara deberá formatearla previamente. Igualmente deberán formatearse aquellas tarjetas que se hayan utilizado en otras cámaras u ordenadores.
- ! Asegúrese de extraer la tarjeta antes de formatear la memoria interna.

Submenú 2	Aplicación
Si	Borra completamente los datos de imágenes contenidos en la memoria interna o tarjeta (incluidas las imágenes protegidas).
No	Cancela el formateado.

## Copiado de imágenes en la memoria interna a la tarjeta [Backup]

⌚ (Ajustes 1) ► Backup

Submenu 2	Application
Si	Realiza una copia de seguridad de la imagen en la memoria interna de la tarjeta.
No	Cancela la copia de seguridad.

## Uso de una tarjeta Eye-Fi [Eye-Fi]

⌚ (Ajustes 1) ► Eye-Fi

Submenú 2	Aplicación
Off	Desactiva la comunicación Eye-Fi.
On	Activa la comunicación Eye-Fi.

- ! Al usar una tarjeta Eye-Fi, lea atentamente su manual de instrucciones y cúmplalas.
- ! Use la tarjeta Eye-Fi en conformidad con las leyes y normativas vigentes en el país donde se esté utilizando la cámara.
- ! En lugares tales como un avión, en donde está prohibida la comunicación Eye-Fi, extraiga la tarjeta Eye-Fi de la cámara, o ajuste [Eye-Fi] en [Des.].
- ! Esta cámara no soporta el modo Infinito de la tarjeta Eye-Fi.

## Selección de un método para conectar la cámara a otros dispositivos [Conexión USB]

Y1 (Ajustes 1) ► Conexión USB

Submenú 2	Aplicación
Auto	Cuando se conecta la cámara a otro dispositivo, se visualiza la pantalla de selección del método de los ajustes.
Guardado	Seleccione esta opción al conectar la cámara a un ordenador mediante un dispositivo de almacenamiento.
MTP	Seleccione esta opción al transferir imágenes sin usar el software de PC [ib] suministrado en Windows Vista/Windows 7.
Imprimir	Selecciónelo cuando conecte una impresora compatible con PictBridge.

### Requisitos del sistema

Windows : Windows XP Home Edition/  
Professional (SP1 o posterior)/  
Vista/Windows 7

Macintosh : Mac OS X v10.3 o superior

- ! Si se usa otro sistema que no sea Windows XP (SP2 o posterior)/Windows Vista/Windows 7, elija el ajuste [Guardado].
- ! Aunque un ordenador disponga de puertos USB, el funcionamiento correcto no está garantizado en los casos siguientes:
  - Ordenadores con puertos USB instalados mediante una tarjeta de expansión etc.
  - Ordenadores sin un SO instalado de fábrica y ordenadores de fabricación casera.

## Encendido de la cámara con el botón [Encender]

Y2 (Ajustes 1) ► Encender

Submenú 2	Aplicación
No	La cámara no está encendida. Para encender la cámara, presione el botón <b>ON/OFF</b> .
Sí	Mantenga presionado el botón [Encender] para encender la cámara en el modo de reproducción.

## Almacenamiento del modo cuando la cámara se apaga [Guardar]

Y1 (Ajustes 1) ► Guardar

Submenú 2	Aplicación
Sí	El modo de disparo se guarda cuando la cámara se apaga y se reactiva cuando se vuelve a encender la cámara.
No	El modo de disparo está ajustado en el modo <b>P</b> cuando la cámara está activada.

## Elección de la pantalla inicial [Pw On Setup]

Y1 (Ajustes 1) ► Pw On Setup

Submenú 2	Aplicación
Off	No se visualiza ninguna pantalla de bienvenida.
On	La pantalla de bienvenida se muestra cuando se enciende la cámara.

## Selección del sonido de la cámara y de su volumen [Sonido]

⏸ (Ajustes 2) ▶ Sonido

Submenú 2	Submenú 3	Aplicación
Tipo De Sonido	1/2/3	Selecciona los sonidos de la cámara (sonidos de operación, sonido del obturador, y sonido de advertencia).
<input type="checkbox"/> Volumen	0/1/2/3/4/5	Ajusta el volumen de reproducción de la imagen.
Volumen	0/1/2/3/4/5	Selecciona el volumen de operación de los botones de la cámara.

## Reajuste de los nombres de archivo de las fotos [Nom Fichero]

⏸ (Ajustes 2) ▶ Nom Fichero

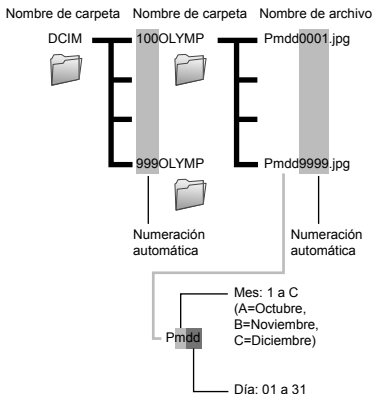

Submenú 2	Aplicación
Restaurar	Reajusta el número consecutivo del nombre de carpeta y del nombre de archivo siempre que se inserta una nueva tarjeta. <sup>11</sup> Esto es útil para agrupar imágenes en tarjetas diferentes.
Auto	Cuando se introduce otra tarjeta, la numeración continúa a partir del nombre de carpeta y el nombre de archivo de la tarjeta anterior. Esto es útil para gestionar todos los nombres de carpetas y de archivos de imágenes con números consecutivos.

<sup>11</sup> El número del nombre de carpeta se reajusta en el 100, y el número del nombre de archivo se reajusta en el 0001.

## Ajuste de la función de procesamiento de imágenes [Mapeo Píx.]

Y2 (Ajustes 2) ► Mapeo Píx.

- ! Esta función ya se ha ajustado antes de que el producto saliera de la fábrica, y por tanto no es necesario ningún ajuste al adquirirlo. Se recomienda efectuarla una vez al año.
- ! Para obtener los mejores resultados, después de tomar o de visualizar las fotos, espere al menos un minuto antes de ejecutar el mapeo de píxeles. Si la cámara se apaga durante el mapeo de píxeles, vuélvalo a ejecutar.

## Para ajustar la función de procesamiento de imágenes

Presione el botón  cuando se muestre en pantalla la función [Inicio] (Submenú 2).

- Se inicia la comprobación y el ajuste de la función de procesamiento de imágenes.

## Reproducción de imágenes en un televisor [TV Out]

Y2 (Ajustes 2) ► TV Out



Submenú 2	Submenú 3	Aplicación
Salida Vid.	NTSC	Conexión de la cámara a un televisor en Norteamérica, Taiwán, Corea, Japón, etc.
	PAL	Conexión de la cámara a un televisor en países europeos, China, etc.
Salida HDMI	480p/576p 720p 1080i	Establezca el formato de señal para darle prioridad. Si los ajustes de TV no coinciden, se cambiarán automáticamente.
Control HDMI	Off	Opere con la cámara.
	On	Opere con el mando a distancia del televisor.

- ! Los ajustes de fábrica varían según la zona en la que se ha adquirido la cámara.

## Ajuste del brillo del monitor [

Y2 (Ajustes 2) ► 

## Para ajustar el brillo del monitor

- 1 Use   para ajustar el brillo mientras visualiza la pantalla, y luego presione el botón .



## Para reproducir imágenes de la cámara en un televisor

### ● Conexión a través del cable AV

- 1 Use la cámara para seleccionar el mismo sistema de señal de vídeo que el del televisor conectado ([NTSC]/[PAL]).
- 2 Conecte el televisor y la cámara.

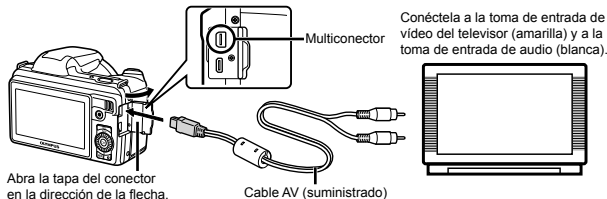

### ● Conexión a través del cable HDMI

- 1 En la cámara, seleccione el formato de la señal digital que se conectará ([480p/576p]/[720p]/[1080i]).
  - 2 Conecte el televisor y la cámara.
  - 3 Encienda el televisor, y cambie "INPUT" a "VIDEO (una toma de entrada conectada a la cámara)".
  - 4 Encienda la cámara, y use  $\Delta$   $\nabla$   $\triangleleft$   $\triangleright$  para seleccionar la imagen que desee reproducir.
- ⚠ El sistema de señal de vídeo del televisor varía según los distintos países y regiones. Antes de ver las imágenes de la cámara en su televisor, seleccione la salida de vídeo conforme al tipo de señal de vídeo que utiliza el televisor.
- ⚠ Si la cámara se conecta al ordenador mediante el cable USB, no conecte el cable HDMI a la cámara.

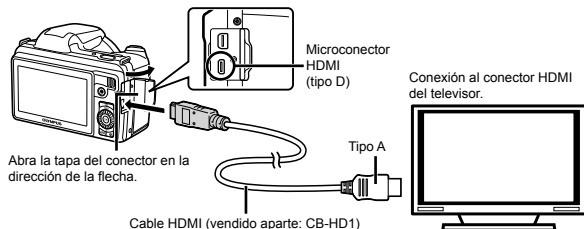

- ❗ Para obtener información sobre cómo cambiar la fuente de entrada del televisor, consulte el manual de instrucciones de su televisor.
- ❗ Cuando la cámara y el televisor se conectan tanto a través de un cable AV como de un cable HDMI, tendrá prioridad el segundo.
- ❗ Dependiendo de los ajustes del televisor, las imágenes y la información mostradas pueden recortarse.

### Para operar las imágenes con el mando a distancia del televisor

- ① Ajuste [Control HDMI] en [On], y apague la cámara.
  - ② Conecte la cámara y el televisor mediante un cable HDMI. "Conexión a través del cable HDMI" (p. 46)
  - ③ Primero encienda el televisor, y luego encienda la cámara.
    - Opere los mandos siguiendo la guía de manejo que aparezca en el televisor.
- ❗ En algunos televisores, las operaciones no pueden ejecutarse con el mando a distancia del televisor aunque la guía de manejo aparezca en la pantalla.
- ❗ Si las operaciones no pueden efectuarse con el mando a distancia del televisor, ajuste [Control HDMI] en [Off] y opere con la cámara.

### Ahorro de batería entre tomas [Salvapant.]

Y2 (Ajustes 2) ► Salvapant.

Submenú 2	Aplicación
Off	Cancela el [Salvapant.].
On	Cuando la cámara no se usa durante unos 10 segundos, el monitor se apaga automáticamente para ahorrar batería.

### Cambio del idioma de la pantalla [E-0]

Y2 (Ajustes 2) ► E-0

Submenú 2	Aplicación
Idiomas	Se selecciona el idioma de los menús y de los mensajes de error que aparecen en el monitor.

### Para reanudar el modo de espera

Presione cualquier botón.

## Ajuste de la fecha y la hora [E]

YTB (Ajustes 3) ► E

! "Fecha, hora, zona horaria e idioma" (p. 15).

### Para comprobar la fecha y la hora

Presione el botón **INFO** con la cámara apagada. La hora actual se muestra en pantalla durante unos 3 segundos.

## Elección de la zona horaria doméstica y de zonas horarias alternativas [Hora]

YTB (Ajustes 3) ► Hora

! No podrá seleccionar una zona horaria con la función [Hora] si el reloj de la cámara no se ha ajustado primero mediante [E].

Submenú 2	Submenú 3	Aplicación
Casa/Otro	🏠	La hora en la zona horaria de origen (la zona horaria seleccionada para 🏠 en el submenú 2).
	➔	La hora en la zona horaria del lugar de destino (la zona horaria atribuida a ➔ en el submenú 2).
🏠 <sup>*1</sup>	—	Selecciona la zona horaria de origen (🏠).
➔ <sup>*1,2</sup>	—	Seleccione la zona horaria del lugar de destino (➔).

<sup>\*1</sup> En aquellas zonas en las que el horario de ahorro de energía esté en vigor, use  $\Delta \nabla$  para activar el horario de ahorro energético (I[Verano]).

<sup>\*2</sup> Cuando se selecciona una zona horaria, la cámara calcula automáticamente la diferencia entre el horario de la zona seleccionada y el horario doméstico (🏠) con el fin de mostrar la hora en la zona horaria del lugar de destino (➔).



# Impresión

## Impresión directa (PictBridge™)

Si se conecta la cámara a una impresora compatible con PictBridge, se podrán imprimir imágenes directamente sin necesidad de usar un ordenador.

Para averiguar si su impresora es compatible con PictBridge, consulte el manual de instrucciones de la impresora.

\*1 PictBridge es el estándar para conectar cámaras digitales e impresoras de diferentes fabricantes e imprimir fotografías directamente.

- ! Los modos de impresión, tamaños de papel y demás parámetros que pueden configurarse con la cámara varían según la impresora que se utilice. Para más detalles, consulte el manual de instrucciones de la impresora.
- ! Para obtener información sobre los tipos de papel disponibles, la alimentación de papel, y la instalación de cartuchos de tinta, consulte el manual de instrucciones de la impresora.

## Impresión de imágenes con los ajustes estándar de la impresora [Impr.Simple]

- ! En el menú de configuración, ajuste [Conexión USB] en [Imprimir]. [Conexión USB] (p. 43)
- 1 Muestre la imagen que desea imprimir en el monitor.**
    - ! "Visualización de imágenes" (p. 20)

## 2 Encienda la impresora y luego conéctela a la cámara.

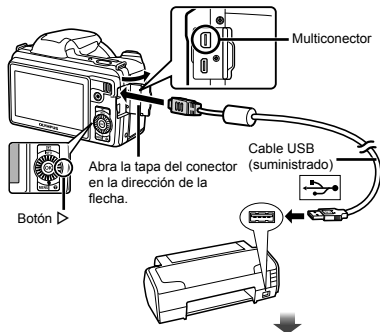

## 3 Presione **▶** para empezar a imprimir.

## 4 Para imprimir otra imagen, use **<▶** para seleccionar una imagen, y presione el botón **OK**.

### Para salir de la impresión

Después de que la imagen seleccionada aparezca en pantalla, desconecte el cable USB que une la cámara y la impresora.

## Cambio de los ajustes de impresión de la impresora [Impr.Personal]

**1** Siga los pasos 1 y 2 de [Impr.Simple] (p. 49).

**2** Presione el botón **OK**.

**3** Use  $\Delta$   $\nabla$  para seleccionar el modo de impresión, y presione el botón **OK**.

Submenú 2	Aplicación
Imprimir	Imprime la imagen seleccionada en el Paso 6.
Impr. Todo	Imprime todas las imágenes guardadas en la memoria interna o en la tarjeta.
Imp. Multi	Imprime una imagen en un formato de diseño múltiple.
Todo Ind.	Imprime un índice de todas las imágenes guardadas en la memoria interna o en la tarjeta.
Orden Impresión <sup>1</sup>	Imprime las imágenes conforme a los datos de reserva de impresión de la tarjeta.

<sup>1</sup> La función [Orden Impresión] sólo está disponible cuando se han realizado las correspondientes reservas de impresión. "Reservas de impresión (DPOF)" (p. 52)

**4** Use  $\Delta$   $\nabla$  para seleccionar [Tamaño] (Submenú 3), y presione **▷**.

**!** Si la pantalla [Papel Impr.] no aparece, las funciones [Tamaño], [Sin bordes] y [Fotos/Hoja] se ajustan conforme al estándar de la impresora.



**5** Use  $\Delta$   $\nabla$  para seleccionar los ajustes de [Sin Bordes] o [Fotos/Hoja] y presione el botón **OK**.

Submenú 4	Aplicación
Des./Act. <sup>1</sup>	La imagen se imprime con un borde alrededor ([Des.]). La imagen se imprime de manera que llena todo el papel ([Act.]).
(El número de imágenes por hoja varía según la impresora.)	El número de imágenes por hoja ([Fotos/Hoja]) sólo puede seleccionarse cuando se ha seleccionado [Imp. Multi] en el paso 3.

<sup>1</sup> Los ajustes disponibles para [Sin Bordes] varían dependiendo de la impresora.



**!** Si se selecciona [Estándar] en los Pasos 4 y 5, la imagen se imprime conforme a los ajustes estándar de la impresora.

**6** Use **<▷** para seleccionar una imagen.

**7** Presione  $\Delta$  para hacer una reserva de impresión de la imagen vigente. Presione  $\nabla$  para efectuar los ajustes detallados de impresora en la imagen vigente.

## Para configurar los ajustes detallados de impresora

- ① Use  $\Delta$   $\nabla$   $\triangleleft$   $\triangleright$  para seleccionar el ajuste, y presione el botón  $\odot$ .

Submenú 5	Submenú 6	Aplicación
	0 a 10	Selecciona el número de copias de impresión.
Fecha	Con/Sin	Al seleccionar [Con], las imágenes se imprimen con la fecha. Al seleccionar [Sin], las imágenes se imprimen sin la fecha.
Nom. Arch.	Con/Sin	Al seleccionar [Con], el nombre de archivo se imprime en la imagen. Al seleccionar [Sin], no se imprime ningún nombre de archivo en la imagen.
	(Vaya a la pantalla de configuración.)	Selecciona una porción de la imagen para su impresión.

## Para recortar una imagen $\left[ \cdot \right]$

- ① Use la palanca del zoom para seleccionar el tamaño del marco de recorte, use  $\Delta$   $\nabla$   $\triangleleft$   $\triangleright$  para mover el marco, y luego presione el botón  $\odot$ .

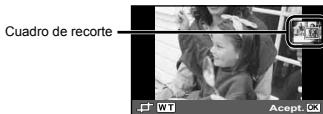

- ② Use  $\Delta$   $\nabla$  para seleccionar [ACEPTAR], y presione el botón  $\odot$ .

- 8** En caso necesario, repita los pasos 6 y 7 para seleccionar la imagen que se desea imprimir, efectúe los ajustes detallados, y establezca [Impr.1C].

- 9** Presione el botón  $\odot$ .



- 10** Use  $\Delta$   $\nabla$  para seleccionar [Imprimir], y presione el botón  $\odot$ .

- La impresión da comienzo.
- Cuando se selecciona [Opciones] en el modo [Impr. Todo], aparece la pantalla [Info Imp.].
- Una vez finalizada la impresión, aparece la pantalla [S Modo Imp].



## Para cancelar la impresión

- ① Presione el botón **MENU** mientras se muestra [No Sacar El Cable USB].
- ② Seleccione [Cancelar] utilizando  $\Delta$   $\nabla$  y, a continuación, presione el botón  $\odot$ .

- 11** Presione el botón **MENU**.

- 12** Cuando aparezca el mensaje [Desconecte El Cable USB], desenchufe el cable USB de la cámara y de la impresora.

## Reservas de impresión (DPOF<sup>1</sup>)

En las reservas de impresión, el número de copias y la opción de impresión de fecha se guardan en la imagen de la tarjeta. Esto facilita la impresión en una impresora o taller de impresión que soporte DPOF mediante el uso exclusivo de las reservas de impresión contenidas en la tarjeta, sin necesidad de ordenador ni de cámara.

<sup>1</sup> El sistema DPOF es un estándar para guardar información de impresión automática procedente de cámaras digitales.

- ❗ Las reservas de impresión pueden establecerse solamente para las imágenes guardadas en la tarjeta.
- ❗ Las reservas DPOF establecidas por otro dispositivo DPOF no pueden cambiarse con esta cámara. Realice los cambios con el aparato original. La ejecución de nuevas reservas DPOF con esta cámara borrará las reservas realizadas por el otro dispositivo.
- ❗ Las reservas de impresión DPOF pueden efectuarse hasta para 999 imágenes por tarjeta.

## Reservas de impresión de fotografías individuales [L]

- 1 Muestra el menú [Configurac.].
- ❗ "Menú de configuración" (p. 9)
- 2 Desde el menú de reproducción [▶], seleccione [Orden Impresión] y, a continuación, presione el botón [OK].
- 3 Use Δ ∇ para seleccionar [L], y presione el botón [OK].



- 4 Use ◀ ▶ para seleccionar la imagen destinada a la reserva de impresión. Use Δ ∇ para seleccionar la cantidad. Presione el botón [OK].

- 5 Use Δ ∇ para seleccionar la opción de pantalla [☺] (impresión de fecha), y presione el botón [OK].

Submenú 2	Aplicación
Sin F/H	Imprime la imagen solamente.
Fecha	Imprime la imagen con la fecha de la toma.
Hora	Imprime la imagen con la hora de la toma.

- 6 Use Δ ∇ para seleccionar [Definir], y presione el botón [OK].

## Reserva de una copia de impresión de cada una de las imágenes de la tarjeta [ALL]









- 1 Siga los pasos 1 y 2 en [L] (p. 52).
- 2 Use Δ ∇ para seleccionar [ALL], y presione el botón [OK].
- 3 Siga los pasos 5 y 6 en [L].

## Cancelación de todos los datos de reserva de impresión

- 1 Siga los pasos 1 y 2 en [L] (p. 52).
- 2 Seleccione [L] o [ALL], y presione el botón [OK].
- 3 Use Δ ∇ para seleccionar [Restaurar], y presione el botón [OK].

## **Cancelación de los datos de reserva de impresión para imágenes seleccionadas**

---

- 1** Siga los pasos 1 y 2 en  (p. 52).
- 2** Use  $\Delta \nabla$  para seleccionar , y presione el botón .
- 3** Use  $\Delta \nabla$  para seleccionar [Mantener], y presione el botón .
- 4** Use  $\langle \triangleright$  para seleccionar la imagen con la reserva de impresión que desee cancelar. Use  $\Delta \nabla$  para establecer el número de impresiones en "0".
- 5** En caso necesario, repita el Paso 4 y, al acabar, presione el botón .
- 6** Use  $\Delta \nabla$  para seleccionar la opción de pantalla  (impresión de fecha), y presione el botón 
  - Los ajustes se aplican a las demás imágenes con datos de reserva de impresión.
- 7** Use  $\Delta \nabla$  para seleccionar [Definir], y presione el botón .

# Consejos de manejo

Si la cámara no funciona como es debido, o si aparece un mensaje de error en la pantalla y no está seguro de lo que hacer, consulte la siguiente información para resolver los problemas.

## Resolución de problemas

### Batería

“La cámara no funciona pese a que las baterías están instaladas”.

- Inserte baterías recargadas en la dirección correcta. “Inserción de la batería y de la tarjeta” (p. 11), “Carga de la batería con el adaptador USB-CA suministrado” (p. 12)
- El rendimiento de las baterías puede haber disminuido temporalmente debido a la baja temperatura. Extraiga las baterías de la cámara y caliéntelas metiéndolas en el bolsillo durante un instante.



### Tarjeta/Memoria interna

“Aparece un mensaje de error”.

“Mensaje de error” (p. 55)

### Botón disparador

“No se toma ninguna fotografía al presionar el botón disparador”.

- Cancele el modo de suspensión. Para ahorrar batería, la cámara pasa automáticamente al modo de ahorro de energía y el monitor se apaga si no se activa ninguna operación durante 3 minutos después de encender la cámara. No se toma ninguna fotografía en este modo, ni siquiera cuando se presiona completamente el botón disparador. Accione la palanca del zoom u otros botones para salir del modo de hibernación, antes de tomar una fotografía. Si la cámara se deja encendida sin accionarse durante otros 12 minutos, se apaga automáticamente. Pulse el botón **ON/OFF** para encender la cámara.
- Presione el botón  para cambiar al modo de toma.
- Espere a que la función  (carga de flash) deje de parpadear antes de tomar fotos.



- Si se usa la cámara durante un periodo prolongado, la temperatura en su interior puede aumentar, lo que provocará el apagado automático. En tal caso, saque la batería de la cámara y espere a que la cámara se enfríe lo suficiente. La temperatura externa de la cámara también puede aumentar durante el uso, pero esto es normal y no es debido a un mal funcionamiento.

### Monitor

“Se ve mal”.

- Se puede haber formado condensación. Apague la cámara, espere a que la carcasa se aclimate a la temperatura ambiente, y séquela antes de tomar fotos.

“Aparecen líneas verticales en la pantalla”.

- Pueden aparecer líneas verticales en la pantalla cuando la cámara se apunta a un objeto con mucho brillo bajo un cielo azul o situación similar, pero las rayas no aparecen en la imagen final. Al realizar la toma con  o , en cambio, sí pueden aparecer rayas verticales en la imagen final.

“La luz es captada en la fotografía”.

- Al realizar tomas con flash en entornos oscuros, se pueden obtener imágenes con puntos luminosos resultantes del reflejo de la luz del flash en las motas de polvo suspendidas en el aire.

### Función de fecha y hora

“Los ajustes de fecha y hora regresan al ajuste predeterminado”.

- Si las baterías se sacan y se dejan fuera de la cámara durante unos 3 días<sup>1</sup>, los ajustes de fecha y hora regresan a la posición predeterminada, y deberán ser reajustados.

<sup>1</sup> El tiempo que transcurre antes de que las indicaciones de fecha y hora regresen a la configuración predeterminada depende del tiempo que las baterías han estado insertadas. “Fecha, hora, zona horaria e idioma” (p. 15)









### Miscelánea





“La cámara hace ruido al tomar imágenes”.

- La cámara puede activar el objetivo y hacer ruido aunque no se esté realizando ninguna operación. Esto se debe a que la cámara realiza automáticamente operaciones de enfoque automático siempre que está lista para fotografiar.

## Mensaje de error

! Si aparece alguno de los siguientes mensajes en el monitor, compruebe el remedio.

Mensaje de error	Remedio
 Err. Tarj.	<b>Problema de la tarjeta</b> Inserte una tarjeta nueva.
 Protec. Escr.	<b>Problema de la tarjeta</b> El botón de protección de escritura de la tarjeta está puesto en "LOCK". Suelte el botón.
 Mem. Llena	<b>Problema de la memoria interna</b> • Inserte una tarjeta. • Borre imágenes no deseadas. <sup>1</sup>
 Tarj.Llena	<b>Problema de la tarjeta</b> • Cambie la tarjeta. • Borre imágenes no deseadas. <sup>1</sup>
	<b>Problema de la tarjeta</b> Use $\Delta$ $\nabla$ para seleccionar [Formatar], y presione el botón $\odot$ . A continuación, use $\Delta$ $\nabla$ para seleccionar [SI], y presione el botón $\odot$ . <sup>2</sup>
	<b>Problema de la memoria interna</b> Use $\Delta$ $\nabla$ para seleccionar [Formatar], y presione el botón $\odot$ . A continuación, use $\Delta$ $\nabla$ para seleccionar [SI], y presione el botón $\odot$ . <sup>2</sup>
 Sin Imagenes	<b>Problema de la memoria interna/tarjeta</b> Tome las fotografías antes de verlas.
 Error Imagen	<b>Problema con la imagen seleccionada</b> Use software de retoque de fotografías o similar para ver la imagen en un ordenador. Si la imagen sigue sin poder visualizarse, el archivo de imagen está dañado.

Mensaje de error	Remedio
 La Imagen No Es Editable	<b>Problema con la imagen seleccionada</b> Use software de retoque de fotografías o similar para editar la imagen en un ordenador.
 Bater. Agotada	<b>Problema de la batería</b> Cargue la batería.
 Sin Conexión	<b>Problema de conexión</b> Conecte correctamente la cámara al ordenador o a la impresora.
 No Hay Papel	<b>Problema de impresora</b> Cargue papel en la impresora.
 No Hay Tinta	<b>Problema de impresora</b> Cargue tinta en la impresora.
 Atascada	<b>Problema de impresora</b> Quite el papel atascado.
<b>Camb. Ajustes<sup>3</sup></b>	<b>Problema de impresora</b> Regrese al estado en el que la impresora puede utilizarse.
 Error Impr.	<b>Problema de impresora</b> Apague la cámara y la impresora, inspeccione la impresora para ver si tiene algún problema, y vuélvala a encender.
 Impr. Imposib. <sup>4</sup>	<b>Problema con la imagen seleccionada</b> Utilice un ordenador para imprimir.

<sup>1</sup> Antes de borrar imágenes importantes, descárguelas en un ordenador.

<sup>2</sup> Se borrarán todos los datos.

<sup>3</sup> Esto aparece, por ejemplo, cuando se ha desmontado la bandeja de papel de la impresora. No accione la impresora mientras efectúe las configuraciones de impresión en la cámara.

<sup>4</sup> Esta cámara puede no ser capaz de imprimir imágenes tomadas por otras cámaras.

## Consejos de toma

Cuando no esté seguro de cómo tomar una fotografía que se le ha ocurrido, consulte la siguiente información.

### Enfoque



#### “Enfoque del objeto”

- **Toma de la fotografía de un objeto que no está en el centro de la pantalla**

Después de enfocar otro objeto que se encuentre a la misma distancia del que se desea tomar, encuadre la toma y dispáre la fotografía.

Pulsación hasta la mitad del botón disparador (p. 17)

- **Ajuste [Modo AF] (p. 35) en [Rostros/IESP]**
- **Toma de fotografías en modo [AF Continuo] (p. 35)**

La cámara sigue el movimiento del sujeto automáticamente para mantenerlo enfocado.

- **Toma de fotografías de objetos cuando el enfoque automático es difícil**

En los siguientes casos, después de enfocar otro objeto (presionando hasta la mitad el botón disparador) con alto contraste que se encuentre a la misma distancia del que se desea tomar, encuadre la toma y dispáre la fotografía.

Objetos con poco contraste

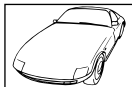

Cuando objetos con mucho brillo aparecen en el centro de la pantalla



Objeto sin líneas verticales<sup>1)</sup>

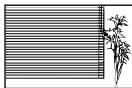

- <sup>1)</sup> También es eficaz encuadrar la toma sujetando la cámara verticalmente para enfocarla, y luego regresar a la posición horizontal para tomar la fotografía.

Cuando los objetos se encuentran a diferentes distancias



Objeto en rápido movimiento

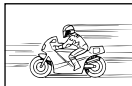

El objeto no se halla en el centro del fotograma





## Movimiento de la cámara



### “Toma de fotografías sin que se mueva la cámara”

- **Toma de fotografías con [Estabil Imag] (p. 36)**  
El dispositivo de captura de imagen cambia para corregir el movimiento indeseado de la cámara incluso cuando la velocidad ISO no se aumente. Esta función también es eficaz cuando se toman fotografías con gran aumento del zoom.
- **Toma de películas usando [Modo Video IS] (p. 36)**
- **Selección [ Deporte] en el modo de escena (p. 23)**  
El modo [ Deporte] usa una velocidad rápida de obturador y puede reducir la borrosidad que normalmente genera un objeto en movimiento.
- **Toma de fotografías con alta sensibilidad ISO**  
Si se selecciona una sensibilidad ISO alta, las fotografías podrán tomarse a una velocidad de obturador elevada, incluso en aquellos lugares en los que no se pueda usar el flash.  
“Selección de la sensibilidad ISO” (p. 30)

## Exposición (brillo)



### “Toma de fotografías con el brillo correcto”

- **Toma de fotografías de objetos a contraluz**  
Las caras o los fondos aparecen iluminados incluso cuando se toma a contraluz.  
[Aj Sombra] (p. 35)
- **Toma de fotografías con [Rostros/iESP] (p. 35)**  
Se obtiene una exposición apropiada de la cara a contraluz iluminando la cara.
- **Toma de fotografías mediante la función [] (p. 35)**  
El brillo se adapta al objeto en el centro de la pantalla y la imagen no se ve afectada por la luz del fondo.
- **Toma de fotografías con el flash [De Relleno] (p. 19)**  
Se ilumina un objeto a contraluz.

- **Toma de fotografías de una playa blanca o de un paisaje nevado**

Ajuste el modo en [ Playa y Nieve] (p. 23)

- **Toma de fotografías con compensación de la exposición (p. 29)**

Ajuste el brillo mientras mira a la pantalla para tomar la fotografía. Normalmente, cuando se fotografian sujetos blancos (como nieve) se obtienen imágenes más oscuras de lo que es en realidad el sujeto. Utilice la compensación de la exposición para ajustar a valores más elevados (+) y mostrar los blancos tal y como aparecen. Por otro lado, cuando se tomen fotografías de sujetos oscuros, lo más efectivo es ajustar a valores más bajos (-).

## Tono de color



### “Toma de fotografías con colores de tonalidad natural”

- **Toma de fotografías con balance del blanco (p. 29)**

En la mayoría de las circunstancias, los mejores resultados se obtienen normalmente con la configuración [WB Auto], pero en algunos casos es conveniente que el usuario haga pruebas con otros ajustes. (Esto es especialmente cierto en las zonas de sombra bajo un cielo azul, en entornos con mezcla de iluminación natural y artificial, etcétera.)

## Calidad de imagen



### “Toma de fotografías más nítidas”

- **Toma de fotografías con el zoom óptico**  
No use el zoom digital (p. 36) para tomar fotografías.
- **Toma de fotografías a una sensibilidad ISO baja**  
Si la fotografía se toma a una sensibilidad ISO alta, se pueden producir perturbaciones y ruido (puntos de colores e irregularidades cromáticas que no estaban presentes en la imagen original), y la imagen puede aparecer granulada.  
“Selección de la sensibilidad ISO” (p. 30)

## Panorama



“Toma de fotografías de manera que los fotogramas queden bien soldados”

- **Un consejo para la toma panorámica**

Si se toman las fotografías girando con la cámara como centro de giro, las imágenes no salen movidas. En particular, al tomar fotografías de objetos cercanos, el giro de la cámara en torno al objetivo como centro produce buenos resultados.

[Panorama] (p. 25)

## Baterías



“Prolongación de la vida útil de las baterías”

- Ajuste [Salvapant.] (p. 47) en [On]

## Consejos de reproducción/edición

### Reproducción



“Reproducción de imágenes en la memoria interna y en la tarjeta”

- **Retire la tarjeta cuando reproduzca imágenes de la memoria interna**
  - “Inserción de la batería y de la tarjeta” (p. 11)

“Visualización de imágenes con alta calidad en un televisor de alta definición”

- **Conecte la cámara al televisor utilizando un cable HDMI (vendido aparte)**
  - “Para reproducir imágenes de la cámara en un televisor” (p. 46)

### Edición



“Borrado del sonido grabado con una imagen fija”

- **Grabación de silencio sobre el sonido mientras se reproduce de nuevo la imagen**
  - “Adición de sonido a imágenes fijas [🔊]” (p. 39)

# Apéndice

## Cuidado de la cámara

### Exterior

- Limpie suavemente con un paño suave. Si la cámara está muy sucia, empape el paño en agua ligeramente enjabonada y estrújelo bien. Limpie la cámara con el paño humedecido y luego séquela con un paño seco. Si ha usado la cámara en la playa, use un paño empapado en agua limpia y bien escurrido.

### Monitor

- Limpie suavemente con un paño suave.

### Objetivo

- Quite el polvo del objetivo con un soplador, y luego límpielo suavemente con un limpiador especial para objetivos.

! No use disolventes fuertes, tales como benceno o alcohol, ni paños tratados químicamente.

! Si el objetivo se deja sucio, se puede acumular moho sobre su superficie.

### Batería/Adaptador USB-CA

- Límpielos ligeramente con un paño suave y seco.

## Almacenamiento

- Para guardar la cámara durante períodos prolongados, quitele la batería, el adaptador USB-CA y la tarjeta, y guárdelos en un sitio fresco, seco y bien ventilado.
- Inserte periódicamente la batería y pruebe las funciones de la cámara.

! No deje la cámara en lugares en los que se manejen productos químicos, porque podría sufrir corrosiones.

## Batería y adaptador USB-CA

- Esta cámara utiliza una batería de iones de litio Olympus (LI-50B). No se puede usar ningún otro tipo de batería.



### Precaución:

Si reemplaza la batería por una de tipo incorrecto, podría producirse una explosión.

Desahégase de la batería usada según las instrucciones. (p. 66)

- El consumo de energía de la cámara varía según las funciones que se utilizan.
- En las condiciones que se describen a continuación, el consumo de energía es continuo y la batería se agotará rápidamente.
  - El zoom se utiliza repetidamente.
  - El botón disparador se presiona repetidamente hasta la mitad en el modo de toma de fotografías, activando así el enfoque automático.
  - Se muestra una fotografía en el monitor por un período prolongado de tiempo.
  - La cámara está conectada a un ordenador o impresora.
- Si se utiliza una batería gastada, la cámara podría apagarse sin mostrar antes el aviso de batería baja.
- El adaptador USB-CA F-2AC incluido está diseñado para ser utilizado exclusivamente con esta cámara. No se pueden cargar otras cámaras con este adaptador USB-CA.
- No conecte el adaptador USB-CA F-2AC incluido a otro equipo que no sea esta cámara.
- Para un adaptador USB-CA tipo plug-in: El adaptador USB-CA F-2AC incluido está diseñado para ser utilizado correctamente sobre el suelo en posición vertical u horizontal.

## Uso de un adaptador de CA vendido aparte

El adaptador USB-CA F-3AC (vendido aparte) se puede utilizar con esta cámara. No use ningún otro adaptador aparte de los especificados. Cuando use F-3AC, compruebe que utiliza el cable USB incluido con esta cámara.

No use ningún otro adaptador de CA con esta cámara.

## Uso de un cargador vendido aparte

Se puede usar un cargador (LI-50C: vendido aparte) para cargar la batería.

## Uso del cargador y adaptador USB-CA en el extranjero

- El cargador y adaptador USB-CA pueden usarse en la mayoría de las fuentes de alimentación domésticas dentro del intervalo de 100 V a 240 V CA (50/60 Hz) en todo el mundo. No obstante, dependiendo del país o la región en la que se encuentre, la toma de corriente de CA de la pared puede presentar un perfil diferente, y el cargador y adaptador USB-CA pueden requerir un accesorio especial para acoplarse a la toma de corriente. Para más información, pregunte en su tienda de electricidad más cercana o en la agencia de viajes.
- No utilice transformadores de corriente para viajes porque podrían dañar el cargador y adaptador USB-CA.

## Tarjeta Eye-Fi

- Use tarjetas Eye-Fi disponibles en el mercado.
- La tarjeta Eye-Fi puede calentarse durante su uso.
- Si se usa una tarjeta Eye-Fi, la batería puede gastarse más deprisa.
- Si se usa una tarjeta Eye-Fi, la cámara puede funcionar más despacio.

## Uso de una tarjeta de memoria

La tarjeta (y la memoria interna) son equiparables a el vídeo donde se graban las imágenes en una cámara de rollo. Pero hay algunas diferencias: aquí las imágenes grabadas (datos) pueden borrarse, y también pueden retocarse con ayuda de un ordenador. Las tarjetas pueden extraerse de la cámara y recambiarse, cosa que no es posible con la memoria interna. Si se usan tarjetas de mayor capacidad, se podrán tomar más fotografías.

## Tarjetas compatibles con esta cámara

SD/SDHC/SDXC/Eye-Fi (para obtener información sobre la compatibilidad de las tarjetas, visite el sitio web de Olympus.)



## Conmutador de protección de escritura de la tarjeta de memoria SD/SDHC/SDXC

El cuerpo de la tarjeta de memoria SD/SDHC/SDXC tiene un conmutador de protección de la escritura.



Si corre el botón al costado "LOCK", no será posible escribir en la tarjeta, eliminar datos o formatear. Vuelva a accionar el conmutador para habilitar la grabación.



## Comprobación de la ubicación de almacenamiento de las imágenes

El indicador de memoria muestra si se está utilizando la memoria interna o la tarjeta durante la toma o la reproducción.

## Indicador de la memoria actual

- : Se está usando la memoria interna
- : Se está usando la tarjeta



- ⚠ Aunque se ejecuten las funciones [Formatear], [Borrar], [Sel. Imagen], o [Borrar Todo], los datos contenidos en la tarjeta no se eliminan completamente. Al desechar la tarjeta, rómpala para prevenir el acceso a sus datos.

## Proceso de lectura/grabación de la tarjeta

Durante el modo de toma, el indicador de la memoria actual se ilumina en rojo mientras la cámara está grabando datos. Nunca abra la tapa del compartimento de la batería/tarjeta ni desconecte el cable USB. Si lo hace no sólo podría dañar los datos de las imágenes, sino que también podría inutilizar la tarjeta o la memoria.



## Número de fotografías almacenables (imágenes fijas)/duración de la grabación continuada (vídeos) en la memoria interna y en las tarjetas de memoria









⚠ Los valores que aparecen en las tablas siguientes son una indicación aproximada. El número real de fotografías almacenables o la duración de las grabaciones continuas variarán según las condiciones de toma y la tarjeta de memoria utilizada.

⚠ Los valores de la siguiente tabla corresponden al número de imágenes almacenables cuando se usa la memoria interna formateada. [Formatear] (p. 42)

### Fotografías

Tamaño	Compresión	Número de fotografías almacenables	
		Memoria interna	Tarjeta de memoria SD/SDHC/SDXC (4GB)
14M 4288x3216	FINE	2	583
	NORM	4	1.146
8M 3264x2448	FINE	3	991
	NORM	7	1.921
5M 2560x1920	FINE	5	1.581
	NORM	11	3.046
3M 2048x1536	FINE	9	2.498
	NORM	18	4.804
2M 1600x1200	FINE	15	4.029
	NORM	28	7.807
1M 1280x960	FINE	22	6.246
	NORM	43	11.356
VGA 640x480	FINE	76	20.820
	NORM	131	31.231
16:9 4288x2416	FINE	2	771
	NORM	5	1.505
16:9 1920x1080	FINE	13	3.785
	NORM	27	7.348

## Videos

Tamaño	Calidad Imagen	Duración de la grabación continuada			
		Memoria interna		Tarjeta de memoria SD/SDHC/SDXC (4GB)	
		Con sonido	Sin sonido	Con sonido	Sin sonido
 1280x720 <sup>1</sup>	 FINE	6 seg.	8 seg.	29 min.	29 min.
	 NORM	13 seg.	16 seg.	29 min.	29 min.
 640x480	 FINE	13 seg.	16 seg.	83 min. 15 seg.	86 min. 43 seg.
	 NORM	26 seg.	33 seg.	160 min. 7 seg.	173 min. 27 seg.
 320x240	 FINE	26 seg.	33 seg.	160 min. 7 seg.	173 min. 27 seg.

<sup>1</sup> El tamaño de grabación continua es de hasta 29 minutos en la calidad HD especificada.

 El tamaño de archivo máximo de cada película es de 4 GB, sea cual sea la capacidad de la tarjeta.

### Aumento del número de fotografías que pueden tomarse

Borre las imágenes no deseadas, o bien conecte la cámara a un ordenador o algún otro aparato para guardar las imágenes y luego borrras de la tarjeta o la memoria interna de la cámara. [Borrar] (p. 21, 40), [Sel. Image] (p. 41), [Borrar Todo] (p. 41), [Formatear] (p. 42)

## PRECAUCIONES DE SEGURIDAD

	<b>PRECAUCIÓN</b> <b>RIESGO DE DESCARGAS ELÉCTRICAS NO ABRIR</b>	
PRECAUCIÓN: PARA REDUCIR EL RIESGO DE DESCARGAS ELÉCTRICAS, NO RETIRE LA CUBIERTA (O PARTE TRASERA). EN EL INTERIOR NO HAY PIEZAS QUE EL USUARIO PUEDA REPARAR. REMITA LA REPARACIÓN A PERSONAL DE SERVICIO ESPECIALIZADO OLYMPUS.		



El signo de admiración dentro de un triángulo equilátero tiene como finalidad alertar al usuario de la existencia de importantes instrucciones de operación y mantenimiento en la documentación suministrada con el producto.



### PELIGRO

Si el producto es utilizado sin observar la información representada bajo este símbolo, podría causar serias lesiones o muerte.



### ADVERTENCIA

Si el producto es utilizado sin observar la información representada bajo este símbolo, podría causar serias lesiones o muerte.



### PRECAUCIÓN

Si el producto es utilizado sin observar la información representada bajo este símbolo, podría causar lesiones personales menores, daños al equipo, o pérdida de datos importantes.

### ADVERTENCIA!

**PARA EVITAR EL RIESGO DE INCENDIO O DESCARGAS ELÉCTRICAS, NUNCA DESMONTÉ NI EXPONGA ESTE PRODUCTO AL AGUA NI LO UTILICE EN UN ENTORNO MUY HÚMEDO.**

## Precauciones Generales

**Lea todas las instrucciones** — Antes de utilizar este producto, lea todas las instrucciones operativas. Guarde todos los manuales y la documentación para futuras consultas.

**Limpieza** — Siempre desenchufe el producto de la toma de corriente antes de limpiarlo. Para la limpieza use sólo un paño húmedo. Nunca use limpiadores líquidos o aerosoles, ni solventes orgánicos de ningún tipo para limpiar este producto.

**Accesorios** — Para su seguridad y evitar daños al producto, utilice únicamente los accesorios recomendados por Olympus.

**Agua y humedad** — En las precauciones de los productos diseñados a prueba de la intemperie, consulte las secciones de resistencia a la intemperie en sus respectivos manuales.

**Ubicación** — Para evitarle daños al producto, monte el producto sobre un trípode, caballete o soporte estable.

**Fuentes de alimentación** — Conecte este producto únicamente con la fuente de alimentación descrita en la etiqueta del producto.

**Rayos** — Si se produce una tormenta eléctrica mientras está utilizando el adaptador USB-CA, retírelo de la toma de corriente inmediatamente.

**Objetos extraños** — Para evitar daños personales, nunca inserte objetos de metal en el producto.

**Calentadores** — Nunca utilice ni guarde este producto cerca de fuentes de calor, tales como radiadores, rejillas de calefacción, estufas o cualquier tipo de equipo o aparato generador de calor, incluyendo amplificadores estéreo.

## Manejo de la cámara

### ADVERTENCIA

- No utilice la cámara cerca de gases inflamables o explosivos.
- No utilice el flash ni el LED (incluido el Iluminador AF) a corta distancia de las personas (bebés, niños pequeños, etc.).
- Cuando dispare el flash, deberá mantener, por lo menos, una distancia de 1 m alejada de la cara de los sujetos. El disparo demasiado cercano de los ojos del sujeto podrá causarle la pérdida de visión momentánea.
- Mantenga a los niños alejados de la cámara.
- Utilice y guarde siempre la cámara fuera del alcance de los niños, para prevenir las siguientes situaciones de peligro que podrían causarles serias lesiones:
  - Enredarse con la correa de la cámara, ocasionando asfixia.
  - Ingerir accidentalmente una pila, tarjetas, u otras piezas pequeñas.
  - Disparar el flash accidentalmente hacia sus propios ojos o hacia los ojos de otro niño.
  - Lesionarse accidentalmente con las piezas móviles de la cámara.
- No mire al sol ni a luces fuertes a través de la cámara.
- No utilice ni guarde la cámara en lugares polvorientos o húmedos.
- No cubra el flash con la mano mientras efectúa el disparo.
- Use solamente tarjetas de memoria SD/SDHC/SDXC o tarjetas Eye-Fi. Nunca use otros tipos de tarjetas.  
Si por accidente insertara otro tipo de tarjeta en la cámara, póngase en contacto con un distribuidor o centro de servicio autorizado. No intente quitar la tarjeta a la fuerza.
- Si cree que el adaptador USB-CA está demasiado caliente o nota que produce olores extraños, ruidos o ve humo a su alrededor, desconéctelo de la corriente inmediatamente y deje de usarlo. Póngase en contacto con un distribuidor o centro de servicio autorizado.



## PRECAUCIÓN

- Interrumpa inmediatamente el uso de la cámara si percibe algún olor, ruido o humo extraño alrededor de la misma.
- Nunca retire las pilas con las manos descubiertas, ya que podría causar un incendio o quemarle las manos.
- Nunca sujete ni utilice la cámara con las manos mojadas.
- No deje la cámara en lugares donde pueda estar sujeta a temperaturas extremadamente altas.
- Si lo hace puede provocar el deterioro de las piezas y, en algunas circunstancias, provocar que se prenda fuego. No use el cargador o el adaptador USB-CA (vendido aparte) si está cubierto (por ejemplo, con una manta). Esto podría causar recalentamiento, resultando en incendio.
- Manipule la cámara con cuidado para evitar una quemadura de leve.
  - Ya que la cámara contiene partes metálicas, el recalentamiento puede resultar en una quemadura de baja temperatura. Preste atención a lo siguiente:
    - Cuando la utilice durante un largo período, la cámara se recalentará. Si mantiene a la cámara en este estado, podría causar una quemadura de baja temperatura.
    - En lugares sujetos a temperaturas extremadamente bajas, la temperatura de la carcasa de la cámara puede ser más baja que la temperatura ambiente. Si es posible, póngase guantes cuando manipule la cámara en temperaturas bajas.
- Tenga cuidado con la correa.
  - Tenga cuidado con la correa cuando transporte la cámara. Podría engancharse en objetos sueltos y provocar daños graves.

## Precauciones al manipular la batería

**Siga estas importantes indicaciones para evitar que se produzcan fugas, recalentamientos, incendios o explosión de la batería, o que cause descargas eléctricas o quemaduras.**

## PELIGRO

- La cámara utiliza una batería de iones de litio especificada por Olympus. Cargue la batería con el adaptador USB-CA o cargador especificados. No utilice otros adaptadores USB-CA o cargadores.
- Nunca caliente ni incinere las baterías.
- Tome precauciones al transportar o guardar las baterías a fin de evitar que entren en contacto con objetos metálicos, tales como alhajas, horquillas, cierres, etc.

- Nunca guarde las baterías en lugares donde queden expuestas a la luz solar directa o sujetas a altas temperaturas en el interior de un vehículo con calefacción, cerca de fuentes de calor, etc.
- Para evitar que ocurran fugas de líquido de las baterías o daños de sus terminales, siga cuidadosamente todas las instrucciones respectivas al uso de las baterías. Nunca intente desarmar una pila ni modificarla de ninguna manera, realizar soldaduras, etc.
- Si el fluido de la batería penetra en sus ojos, lávelos de inmediato con agua corriente fresca y limpia, y solicite atención médica inmediatamente.
- Siempre guarde las baterías fuera del alcance de los niños menores. Si un niño ingiere una batería accidentalmente, solicite atención médica inmediatamente.
- Si no puede extraer la batería de la cámara, póngase en contacto con un distribuidor o centro de servicio autorizado. No intente sacarla a la fuerza. Si se producen daños en el exterior de la batería (ralladuras, etc.) podrían dar lugar a calentamientos o una explosión.

## ADVERTENCIA

- Conserve la batería siempre seca.
- Para evitar que ocurran fugas de líquido, recalentamiento de la batería, o que cause incendio o explosión, utilice únicamente la batería recomendada para el uso con este producto.
- Inserte la pila cuidadosamente, tal como se describe en el manual de instrucciones.
- Si las baterías recargables no han sido recargadas dentro del tiempo especificado, interrumpa la carga y no las utilice.
- No utilice una batería si está rajada o quebrada.
- Si se producen fugas de líquido, decoloración o deformación de la batería, o cualquier otra anomalía durante la operación, interrumpa el uso de la cámara.
- Si el fluido de la pila entra en contacto con su ropa o con su piel, quítese la ropa y lave de inmediato la parte afectada con agua corriente fresca y limpia. Si el fluido quemara su piel, solicite atención médica inmediatamente.
- Nunca exponga la batería a fuertes impactos ni a vibraciones continuas.

## PRECAUCIÓN

- Antes de colocarla, siempre inspeccione la batería atentamente para verificar si no se producen fugas de líquido, decoloración, deformación o cualquier otra anomalía.
- Las baterías pueden recalentarse durante el uso prolongado. Para evitar quemaduras menores, no la retire inmediatamente después de utilizar la cámara.
- Siempre retire la batería de la cámara antes de guardar la cámara por un largo tiempo.

## Precaución sobre el ambiente de uso

- Para proteger la tecnología de alta precisión contenida en este producto, nunca deje la cámara en los lugares listados abajo, durante su uso o almacenamiento:
  - Lugares donde la temperatura y/o humedad sea(n) alta(s) o sufra(n) cambios extremos. Luz solar directa, playas, vehículos cerrados, o cerca de fuentes de calor (estufas, radiadores, etc.) o humidificadores.
  - En ambientes arenosos o polvorientos.
  - Cerca de productos inflamables o explosivos.
  - En lugares húmedos, tales como cuartos de baño o bajo la lluvia. Cuando utilice productos diseñados a prueba de la intemperie, lea también sus manuales.
  - En lugares propensos a fuertes vibraciones.
- Jamás deje caer la cámara ni la someta a fuertes impactos o vibraciones.
- Cuando la cámara se monte en un trípode o se desmonte del mismo, gire el cabezal del trípode, no la cámara.
- Al transportar la cámara, quite todos los accesorios que no sean de OLYMPUS, tales como un trípode (vendido aparte).
- No toque las partes eléctricas de contacto de la cámara.
- No deje la cámara apuntada directamente al sol. Esto puede causar daños en el objetivo o en la cortina del obturador, fallos en el color, aparición de imágenes fantasma en el dispositivo de captura de imágenes o puede causar un posible incendio.
- No presione ni tire del objetivo forzosamente.
- Antes de guardar la cámara por un largo tiempo, retire la batería. Seleccione un lugar fresco y seco para guardarla a fin de evitar la condensación o formación de moho en el interior de la cámara. Después de un tiempo de almacenamiento, pruebe la cámara, encendiéndola y presionando el botón disparador, para asegurarse de que está funcionando normalmente.
- La cámara puede funcionar mal si se utiliza en un lugar donde esté sometida a campos magnéticos/electromagnéticos, ondas de radio, o altos voltajes, como por ejemplo cerca de televisores, hornos microondas, juegos de video, altavoces, monitores de gran tamaño, torres de televisión o radio, o torres de transmisión. En tales casos, apague la cámara y vuélvala a encender antes de seguir operándola.
- Observe siempre las restricciones del ambiente de funcionamiento descritas en el manual de la cámara.

## Batería

- Esta cámara utiliza una batería de iones de litio especificada por Olympus. No utilice ningún otro tipo de batería.
- Si los terminales de la batería se humedecen o engrasan, los contactos de la cámara pueden resultar en fallos. Limpie bien la batería con un paño seco antes de usarla.
- Cargue siempre la batería antes de usarla por primera vez, o si no se ha utilizado la batería durante un período largo.
- Cuando opere la cámara con la batería en bajas temperaturas, trate de mantener la cámara y la batería de repuesto tan tibias como sea posible. La batería utilizada en temperaturas bajas puede ser recuperada después de ser climatizada en temperatura ambiente.
- El número de fotografías que se puede tomar puede variar dependiendo de las condiciones de la toma o de la batería.
- Antes de salir a un largo viaje, y especialmente si viaja al extranjero, adquiera baterías extras. Una batería recomendada puede ser difícil de conseguir durante el viaje.
- Si no va a usar la batería durante un largo período de tiempo, guárdela en un lugar fresco.
- Sírvase reciclar las baterías para ayudar a conservar los recursos del planeta. Cuando deseché las baterías en desuso, asegúrese de cubrir los terminales y siempre tenga en cuenta las regulaciones y leyes locales.

## Monitor

- No ejerza demasiada presión sobre el monitor puesto que de lo contrario, la imagen puede ser difusa y ocasionar un fallo del modo de reproducción o dañar el monitor.
- Un rayo de luz puede aparecer en la parte superior/inferior del monitor, pero esto no es un fallo.
- Cuando se visualiza un objeto diagonalmente en la cámara, los bordes pueden aparecer en zigzag en el monitor. Esto no es un fallo; y será menos notorio en el modo de reproducción.
- En lugares sujetos a bajas temperaturas, el monitor puede tardar más tiempo en encenderse o su color puede cambiar temporalmente. Cuando use la cámara en lugares extremadamente fríos, sería una buena idea colocarla ocasionalmente en lugares cálidos. La iluminación deficiente del monitor debido a temperaturas bajas se recuperará en temperaturas normales.
- El monitor de este producto está fabricado con tecnología de precisión, sin embargo, puede aparecer un píxel bloqueado o fundido en el monitor. Estos píxeles no influyen en la imagen que se guarda. Debido a sus características y a la propia estructura del monitor, puede haber inestabilidad en el color o en el brillo dependiendo del ángulo, pero no es un fallo del dispositivo.

## Avisos legales y otros

- Olympus no asume la responsabilidad ni ofrece garantías con respecto a cualquier daño o beneficio que pudiera surgir del uso legal de esta unidad o cualquier petición de una tercera persona, que sea causada por el uso inapropiado de este producto.
- Olympus no asume la responsabilidad ni ofrece garantías con respecto a cualquier daño o beneficio que pudiera surgir del uso legal de esta unidad, que sea causado por el borrado de datos de imágenes.

## Descargo de responsabilidad de garantías

- Olympus no asume la responsabilidad ni ofrece garantías, escritas o implícitas, con respecto al contenido de este material escrito ni del software. Asimismo Olympus tampoco asumirá ningún tipo de responsabilidad implícita en relación con la comercialidad y la conveniencia para un propósito determinado del producto objeto de la garantía. Del mismo modo Olympus tampoco asumirá ningún tipo de responsabilidad en relación con el daño emergente o el lucro cesante (directo o indirecto) derivado del uso o incapacidad para usar este escrito software o equipos. En aquellos países que no opere la exclusión ó limitación de responsabilidad por daño emergente y lucro cesante, las antedichas limitaciones no resultan de aplicación.
- Olympus se reserva todos los derechos sobre este manual.

## Advertencia

El fotografiado no autorizado o el uso de material protegido por los derechos de autor puede violar las leyes aplicables de los derechos de autor. Olympus no asume ninguna responsabilidad por el fotografiado no autorizado, por el uso, u otros actos que violen los derechos de los propietarios de tales derechos de autor.

## Aviso sobre la protección de los derechos de autor

Todos los derechos son reservados. Ninguna parte de este material escrito o del software podrá ser reproducida o utilizada de ninguna forma ni bajo ningún medio, electrónico o mecánico, incluyendo el fotocopiado y la grabación o el uso de cualquier tipo de sistema de almacenamiento y recuperación de información sin la autorización previa y por escrito de Olympus. No se asume ninguna responsabilidad con respecto al uso de la información contenida en este material escrito o en el software, ni por perjuicios resultantes del uso de la información en estos contenidos. Olympus se reserva el derecho de modificar las características y el contenido de esta publicación o del software sin aviso previo ni obligación alguna.

## Aviso FCC

- Interferencia de radio y televisión
- Los cambios o modificaciones no aprobados de forma expresa por el fabricante podrían invalidar la autoridad del usuario para utilizar este equipo. Este equipo ha sido probado y cumple con los límites de los dispositivos digitales Clase B, de acuerdo al Apartado 15 de las Reglamentaciones FCC. Estos límites están diseñados para suministrar protección razonable contra interferencia perjudicial en una instalación residencial.
- Este equipo puede generar, emplear e irradiar energía de radiofrecuencia que puede causar interferencia perjudicial en las comunicaciones de radio si no es instalado y empleado de acuerdo con las instrucciones.
- Sin embargo, no se garantiza que no se produzca interferencia en una instalación particular. Si este equipo causa interferencia perjudicial en la recepción de radio o televisión, la cual puede ser determinada conectando y desconectando el equipo, se recomienda al usuario que intente corregir la interferencia empleando una o más de las siguientes medidas:
  - Reoriente o recoloco la antena receptora.
  - Aumente la separación entre la cámara y el receptor.
  - Conecte el equipo a una toma de corriente en un circuito diferente al cual está conectado el receptor.
  - Consulte a su distribuidor o a un técnico especializado en radio/TV para ayudarlo. Sólo se debe usar el cable USB suministrado por OLYMPUS para conectar la cámara en ordenadores personales (PC) capacitados con USB.

Cualquier cambio o modificación no autorizada en este equipo podría prohibirle el derecho de uso al usuario.

## Utilice solamente las baterías recargables, el cargador de baterías y el adaptador USB-CA (vendido aparte) especificados

Recomendamos encarecidamente que con esta cámara utilice solamente las baterías recargables, el cargador de baterías y el adaptador USB-CA específicos de Olympus. Si se usan baterías recargables, cargadores de baterías o adaptadores USB-CA distintos de los especificados, podrían producirse incendios y daños personales debido a fugas de líquidos, recalentamientos, quemaduras o daños en la batería. Olympus no asume ninguna responsabilidad por aquellos accidentes o daños que resulten del uso de baterías, cargadores de baterías o adaptadores USB-CA que no sean accesorios específicos de Olympus.

## Para los clientes de Norte y Sudamérica

### Para los clientes de Estados Unidos

Declaración de conformidad  
Número de modelo: SP-810UZ  
Nombre comercial: OLYMPUS  
Entidad responsable:

#### **OLYMPUS IMAGING AMERICA INC.**

Dirección: 3500 Corporate Parkway, P.O. Box 610,  
Center Valley, PA 18034-0610, U.S.A.  
Número de teléfono: 484-896-5000

Se ha probado su cumplimiento con las normas FCC  
PARA USO DOMESTICO O COMERCIAL

Este dispositivo cumple con el Apartado 15 de las normas FCC. La operación se encuentra sujeta a las dos condiciones siguientes:

- (1) Este dispositivo podría no causar interferencia perjudicial.
- (2) Este dispositivo debe aceptar cualquier interferencia que se reciba, incluyendo aquellas interferencias que pueden provocar un funcionamiento no deseado.

## **GARANTÍA INTERNACIONAL LIMITADA - PRODUCTOS DE IMAGEN**

Olympus garantiza que los productos de imagen Olympus® y accesorios relacionados Olympus® (individualmente un "Producto" y colectivamente los "Productos"), estarán libre de defectos en materiales y mano de obra, bajo un uso y servicio normal durante un período de un (1) año desde la fecha de la compra.

Si algún Producto llega a estar defectuoso dentro del período de garantía de un año, el cliente deberá retornar el Producto defectuoso a uno de los Centros de Servicio Olympus, siguiendo el procedimiento que se indica a continuación (Vea la parte titulada "QUÉ HACER CUANDO SE NECESITA DE UN SERVICIO").

Olympus, a su sola discreción, reparará, reemplazará o ajustará el Producto defectuoso, provisto que la investigación e inspección en fábrica Olympus revele que (a) tal defecto se ha desarrollado bajo un uso normal y apropiado y (b) el Producto está cubierto bajo esta garantía limitada.

La reparación, reemplazo o ajuste de todos Productos defectuosos será la única obligación de Olympus y la única solución al cliente bajo lo cual se estipula aquí.

El cliente es responsable y deberá pagar por el envío de los Productos al Centro de Servicio Olympus.

Olympus no será obligado a realizar mantenimiento preventivo, instalación, desinstalación o servicio.

Olympus se reserva el derecho a (i) el uso de partes reacondicionadas, restauradas y/o usadas de servicio (que cumplan con las normas que aseguren la calidad Olympus), para la garantía o cualesquier otras reparaciones y (ii) realización de cualquier diseño interno o externo y/o de cambios de presentación sobre o a sus productos sin ninguna responsabilidad para incorporar tales cambios sobre o a los Productos.

## **QUÉ ES LO QUE NO SE ENCUENTRA CUBIERTO POR ESTA GARANTÍA LIMITADA**

Excluido de esta garantía limitada y no garantizado por Olympus en ninguna manera, ya sea expresa, implícita o reglamentada, son:

- (a) los productos y accesorios que no están fabricados por Olympus y/o no llevan la etiqueta de marca "OLYMPUS" (la garantía cubierta para los productos y accesorios de otros fabricantes, que pueden ser distribuido por Olympus, es responsabilidad de los fabricantes de tales productos y accesorios, de acuerdo con los términos y duración de tales garantías de los fabricantes);
- (b) cualquier Producto que haya sido desarmado, reparado, manipulado, alterado, cambiado o modificado por personas que no sean del personal de servicio autorizado de Olympus, a menos que la reparación sea hecho con el consentimiento escrito de Olympus,
- (c) defectos o daños a los Productos que resulten de desgaste, rotura, mal uso, abuso, negligencia, arena, líquidos, impacto, almacenamiento inadecuado, falta de desempeño del operador programado e ítemes de mantenimiento, fuga de fluido de pila, uso de elementos consumibles, suministros o accesorios de marcas que no sean "OLYMPUS", o el uso de los Productos en combinación con dispositivos que no sean compatibles.
- (d) programas software;
- (e) suministros y elementos consumibles (incluyendo pero no limitado a lámparas, tinta, papel, película, impresiones, negativos, cables y pilas); y/o
- (f) los Productos que no contengan un número de serie Olympus grabado y colocado válidamente, a menos que sean un modelo en que Olympus no coloca y registra números de serie.

CON EXCEPCIÓN PARA LA GARANTÍA LIMITADA FIJADA ANTERIORMENTE, OLYMPUS NO REALIZA Y DESAUTORIZA A TODAS LAS OTRAS REPRESENTACIONES, GARANTÍAS, CONDICIONES Y GARANTÍAS RELACIONADAS A LOS PRODUCTOS, YA SEA DIRECTA O INDIRECTAMENTE, EXPRESA O IMPLÍCITA, O QUE SURJA BAJO CUALQUIER ESTATUTO, ORDENANZA, USO COMERCIAL U OTRO MODO, INCLUYENDO PERO NO LIMITADO A CUALQUIER GARANTÍA O REPRESENTACIÓN COMO A LA ADECUACIÓN, DURABILIDAD, DISEÑO, OPERACIÓN O CONDICIÓN DE LOS PRODUCTOS (O CUALQUIER OTRA PARTE DEL MISMO) O LA COMERCIABILIDAD DE LOS PRODUCTOS O SU ADECUACIÓN PARA UN PROPÓSITO PARTICULAR, O RELACIONADA A LA TRANSGRESIÓN DE CUALQUIER PATENTE, DERECHOS DEL AUTOR U OTRO DERECHO PROPIETARIO USADO O INCLUIDO ALLÍ.

SI ALGUNA GARANTÍA SE APLICARE COMO UNA CUESTIÓN DE LEY, SERÁ LIMITADA EN DURACIÓN A LA DURACIÓN DE ESTA GARANTÍA LIMITADA.

ALGUNOS ESTADOS PUEDEN NO RECONOCER UNA RECTIFICACIÓN O LIMITACIÓN DE LAS GARANTÍAS Y/O LIMITACIÓN DE RESPONSABILIDAD, DE MANERA QUE LAS RESPONSABILIDADES Y EXCLUSIONES PUEDEN NO APLICARSE.

EL CLIENTE PUEDE TAMBIÉN TENER DERECHOS DIFERENTES Y/O ADICIONALES Y SOLUCIONES QUE VARIEN DE ESTADO A ESTADO.

EL CLIENTE RECONOCE Y ACUERDA QUE OLYMPUS NO SERÁ RESPONSABLE ANTE DAÑOS QUE EL CLIENTE PUEDA INCURRIR DESDE UN ENVÍO TARDÍO, FALLA DE PRODUCTO, DISEÑO DE PRODUCTO, SELECCIÓN O PRODUCCIÓN, PÉRDIDA DE IMAGEN O DATO, O PERJUICIOS O CUALQUIER OTRA CAUSA, YA SEA QUE LA RESPONSABILIDAD ESTÉ FIJADA EN EL CONTRATO, DAÑO (INCLUYENDO NEGLIGENCIA Y OBLIGACIÓN DE PRODUCTO ERICTO) O DE OTRO MODO. EN NINGÚN CASO OLYMPUS SERÁ RESPONSABLE POR NINGÚN DAÑO INDIRECTO, INCIDENTE, CONSECUENTE O ESPECIAL DE CUALQUIER TIPO (INCLUYENDO SIN LIMITACIÓN A PÉRDIDAS DE LUCRO O PÉRDIDA DE USO), YA SEA QUE OLYMPUS DEBA ESTAR O NO AL TANTO DE LA POSIBILIDAD DE TALES PÉRDIDAS O DAÑOS POTENCIALES.

Las representaciones y garantías hechas por cualquier persona, incluyendo pero no limitado a los concesionarios, representantes, personal de ventas o agentes de Olympus, que sean inconsistentes o en conflicto con o en adición a los términos de la garantía limitada, no serán fijadas sobre Olympus a menos que sean reducidas a escritura y aprobadas expresamente por un oficial autorizado de Olympus. Esta garantía limitada es la declaración completa y exclusiva de garantía en la que Olympus acuerda proveer con respecto a los Productos y reemplaza a todos los acuerdos, interpretaciones, propuestas y comunicaciones pertinentes a los asuntos acerca tratados, previos y actuales orales o escritos. Esta garantía limitada es exclusivamente para el beneficio del cliente original y no puede ser transferida o asignada.

### QUÉ HACER CUANDO SE NECESITA DE UN SERVICIO

El cliente deberá transferir cualquier imagen u otro dato almacenado en un Producto a otro medio de almacenamiento de imagen o datos, y/o retire ninguna película del Producto antes de enviar el Producto a Olympus para hacer un servicio.

EN NINGÚN CASO OLYMPUS SERÁ RESPONSABLE POR ALMACENAR, GUARDAR O MANTENER CUALQUIER IMAGEN O DATO ALMACENADO EN UN PRODUCTO RECIBIDO PARA EL SERVICIO, O SOBRE CUALQUIER PELÍCULA CONTENIDA DENTRO DE UN PRODUCTO RECIBIDO PARA EL SERVICIO, NI OLYMPUS SERÁ RESPONSABLE ANTE NINGÚN DAÑO EN EL CASO DE CUALQUIER DAÑO O IMAGEN QUE SE PIERDA, MIENTRAS SE REALIZA UN SERVICIO (DAÑO INDIRECTO, INCIDENTE, CONSECUENTE O ESPECIAL DE CUALQUIER TIPO (INCLUYENDO SIN LIMITACIÓN A PÉRDIDAS DE LUCRO O PÉRDIDA DE USO)), YA SEA QUE OLYMPUS DEBA ESTAR O NO AL TANTO DE LA POSIBILIDAD DE TALES PÉRDIDAS O DAÑOS POTENCIALES.

Empaquete el Producto cuidadosamente usando bastante material de amortiguación para evitar daños en el transporte y entréguelo al Concesionario Olympus Autorizado que le ha vendido el Producto, o envíelo por encomienda postal paga y asegurada a uno de los Centros de Servicio Olympus. Cuando retorne los Productos para el servicio, su paquete debe incluir lo siguiente:

- 1 Recibo de ventas mostrando la flecha y lugar de compra.
- 2 Copia de la garantía limitada **llevando el número de serie del Producto que corresponda al número de serie sobre el Producto** (a menos que sea un modelo en el que Olympus no coloca número de serie de registro).
- 3 Una descripción detallada del problema.
- 4 Impresiones de prueba, negativos, impresiones digitales (o archivos en disco) si se encuentran disponibles y se relacionan al problema.

Cuando se complete el servicio, el Producto será retornado a su dirección de correo previamente pagada.

### ADÓNDE ENVIAR EL PRODUCTO PARA EL SERVICIO

Vea la parte titulada "GARANTÍA MUNDIAL" para encontrar el Centro de Servicio más cercano.

### SERVICIO DE GARANTÍA INTERNACIONAL

El servicio de garantía internacional se dispone bajo esta garantía.

#### Para los clientes de Europa



La marca "CE" indica que este producto cumple con los requisitos europeos sobre protección al consumidor, seguridad, salud y protección del medio ambiente. Las cámaras con la marca "CE" están destinadas a la venta en Europa.



Este símbolo [un contenedor de basura tachado con una X en el Anexo IV de WEEE] indica que la recogida de basura de equipos eléctricos y electrónicos deberá tratarse por separado en los países de la Unión Europea. No tire este equipo a la basura doméstica. Para el desecho de este tipo de equipos utilice los sistemas de devolución al vendedor y de recogida que se encuentren disponibles.



Este símbolo [Directiva 2006/66/CE Anexo II sobre contenedores] indica que se deben separar las pilas usadas en los países de la UE. Por favor no tire las pilas en la basura normal. Por favor utilice los sistemas de reciclaje que existan en su país para tirar las pilas.

## Condiciones de la garantía

- 1 Si este producto sufre algún defecto, a pesar de haber sido usado adecuadamente (de acuerdo con las instrucciones escritas de Cuidados de manejo y Funcionamiento suministrado con el mismo), durante el período de duración de la Garantía Mundial desde la fecha de la compra a un distribuidor Olympus autorizado que se halle dentro del área comercial de Olympus Europa Holding GmbH, tal como se estipula en el sitio web: <http://www.olympus.com>, será reparado o, si Olympus lo considera oportuno, reemplazado, sin coste. Para hacer una reclamación bajo las condiciones de esta garantía, el cliente deberá entregar el producto antes de finalizar el período de duración de la Garantía Mundial al concesionario donde fue comprado el producto o a cualquier Centro de Servicio Olympus dentro del área comercial de Olympus Europa Holding GmbH, tal como se estipula en el sitio web: <http://www.olympus.com>. Durante el período de un año de duración de la Garantía Mundial, el cliente puede presentar el producto a cualquier Centro de Servicio Olympus. Tenga en cuenta que no en todos los países existe un Centro de Servicio Olympus.
- 2 El coste del transporte del producto al establecimiento vendedor o servicio técnico autorizado correrá a cuenta del comprador.

## Condiciones de la garantía

- 1 \*OLYMPUS IMAGING CORP., Shinjuku Monolith, 2-3-1 Nishi-Shinjuku, Shinjuku-ku, Tokyo 163-0914, Japón otorga una Garantía Mundial de un año de duración. Esta Garantía Mundial deberá presentarse en un centro de reparación autorizado por Olympus, para así poder realizar la reparación según los términos y condiciones de la misma. Esta Garantía Mundial solamente será válida si el certificado de Garantía y la factura o ticket de compra son presentados en el centro de reparación autorizado por Olympus. Tenga en cuenta que esta Garantía Mundial es adicional, y que no afectará a los derechos legales garantizados al cliente bajo la legislación nacional aplicable a la venta de bienes de consumo.
- 2 Esta Garantía Mundial no cubre los siguientes casos, y el comprador deberá pagar los gastos de reparación, incluso dentro del período de Garantía Mundial definido anteriormente.
- Cualquier defecto que se produzca debido al uso indebido (tal como una operación no mencionada en Cuidados de manejo u otra sección de las instrucciones, etc.)
  - Cualquier defecto que se produzca debido a una reparación, modificación, limpieza por otros que no sean los servicios técnicos Olympus o un servicio técnico autorizado por Olympus.
  - Cualquier defecto o daño debido a un transporte no adecuado, a golpes, etc. después de la compra del producto.
  - Cualquier defecto o daño que se produzca por incendios, terremotos, inundaciones, tempestades u otros desastres naturales, contaminación ambiental y fuentes irregulares de tensión.

- Cualquier defecto que se produzca por descuido o almacenamiento inadecuado (tal como guardar el producto en lugares con alta temperatura y humedad, cerca de insecticidas, tales como naftalina, o productos químicos nocivos, y otros), mantenimiento inadecuado, etc.
  - Cualquier daño que se produzca debido a pilas gastadas, etc.
  - Daños producidos por penetrar arena, barro, etc. en el producto.
  - Cuando no se adjunte el Certificado de Garantía en el momento de solicitar la reparación.
  - Cuando se haya realizado cualquier modificación en el Certificado de Garantía como año, mes y fecha de compra, nombre del comprador, nombre del establecimiento vendedor, número de serie etc.
  - Cuando el justificante de compra no sea presentado con este Certificado de Garantía.
- 3 Esta Garantía Mundial cubre solo el propio producto. La Garantía Mundial no cubre otros accesorios y equipo, tal como el estuche, la correa, la tapa del objetivo, las pilas, etc.
- 4 La responsabilidad de Olympus bajo esta Garantía Mundial, queda limitada únicamente a la reparación y reemplazo del producto. Cualquier responsabilidad por pérdida o daño indirectos o consecuentes de cualquier tipo que sea incurrido o sufrido por el cliente debido a un defecto del producto, y en particular cualquier pérdida o daño ocasionado a cualquier objetivo, película u otro equipo o accesorio usado con este producto, o ante cualquier pérdida resultante de un retraso en la reparación o pérdida de datos, queda excluida explícitamente. Ello sin perjuicio de las disposiciones establecidas por ley.

## Notas relativas a las condiciones de la garantía

- 1 Esta Garantía Mundial solamente será válida si el Certificado de Garantía ha sido rellenado debidamente por Olympus o un concesionario autorizado o exista cualquier otro documento que contenga una prueba suficiente. Por lo tanto, asegúrese de que su nombre, el nombre del concesionario, el número de serie y fecha de la compra, se encuentren todos completos y se adjunte la factura de compra/venta original (indicando el nombre del concesionario, la fecha de compra y tipo de producto) al Certificado de Garantía. Olympus se reserva el derecho de rechazar un servicio gratuito si el Certificado de Garantía es incompleto o ilegible y si no se adjunta el documento anteriormente citado o sus datos son incompletos o ilegibles.
- 2 Ya que no es posible volver a emitir este Certificado de Garantía, consérvelo en un lugar seguro.
- \* Visite la lista que aparece en el sitio web: <http://www.olympus.com> para conocer la red internacional de servicio Olympus.

## Marcas comerciales

- IBM es una marca registrada de International Business Machines Corporation.
- Microsoft y Windows son marcas registradas de Microsoft Corporation.
- Macintosh es una marca comercial de Apple Inc.
- El logo SDHC/SDXC es una marca comercial.
- Eye-Fi es una marca comercial registrada de Eye-Fi, Inc.
- Todos los demás nombres de compañías y productos son marcas registradas y/o marcas comerciales de sus respectivos propietarios.
- Las normas para sistemas de archivos de cámara referidas en este manual son las "Normas de diseño para sistema de archivos de cámara/DCF" estipuladas por la Asociación de Industrias Electrónicas y de Tecnología de Información de Japón (JEITA).

THIS PRODUCT IS LICENSED UNDER THE AVC PATENT PORTFOLIO LICENSE FOR THE PERSONAL AND NONCOMMERCIAL USE OF A CONSUMER TO (i) ENCODE VIDEO IN COMPLIANCE WITH THE AVC STANDARD ("AVC VIDEO") AND/OR (ii) DECODE AVC VIDEO THAT WAS ENCODED BY A CONSUMER ENGAGED IN A PERSONAL AND NON-COMMERCIAL ACTIVITY AND/OR WAS OBTAINED FROM A VIDEO PROVIDER LICENSED TO PROVIDE AVC VIDEO. NO LICENSE IS GRANTED OR SHALL BE IMPLIED FOR ANY OTHER USE. ADDITIONAL INFORMATION MAY BE OBTAINED FROM MPEG LA, L.L.C. SEE [HTTP://WWW.MPEGLA.COM](http://www.MPEGLA.COM)

Es posible que el software en esta cámara incluya software de terceros. Cualquier software de terceros está sujeto a los términos y condiciones, impuestas por los dueños o portadores de licencia del software, bajo las cuales se le suministra dicho software.

Esos términos y otros avisos de software provenientes de terceros, si hay alguno, los puede encontrar en el archivo PDF de avisos de software, el cual viene incluido en el CD-ROM o puede encontrar esta información en <http://www.olympus.co.jp/en/support/msgs/digicamera/download/notice/notice.cfm>

Powered by ARCSOFT.



## ESPECIFICACIONES

### Cámara

<b>Tipo de producto</b>	: Cámara digital (para fotografía y reproducción)
<b>Sistema de grabación</b>	
<b>Fotografías</b>	: Grabación digital, JPEG (según las Normas de diseño para sistema de archivos de cámara (DCF))
<b>Estándares aplicables</b>	: Exif 2.2, Formato de reserva de impresión digital (DPOF), PRINT Image Matching III, PictBridge
<b>Imagen fija 3D</b>	: Formato MP
<b>Sonido con fotografías</b>	: Formato Wave
<b>Vídeo</b>	: MPEG-4AVC./H.264
<b>Memoria</b>	: Memoria interna Tarjeta de memoria SD/SDHC/SDXC/Eye-Fi
<b>Núm. de píxeles efectivos</b>	: 14.000.000 píxeles
<b>Dispositivo de captura de imagen</b>	: CCD de 1/2,3" (filtro de colores primarios)
<b>Objetivo</b>	: Objetivo Olympus 4,3 a 154,8 mm, f2,9 a 5,7 (equivalente al valor de 24 a 864 mm en una película de 35 mm)
<b>Sistema fotométrico</b>	: Medición ESP digital, sistema de medición por puntos
<b>Velocidad del obturador</b>	: 4 a 1/1400 seg.
<b>Alcance de fotografía</b>	
<b>Normal</b>	: 0,3 m a $\infty$ (W), 2,9 m a $\infty$ (T)
<b>Modo Macro</b>	: 0,3 m a $\infty$ (W), 2,9 m a $\infty$ (T)
<b>Modo Super macro</b>	: 0,05 m a $\infty$ (sólo W)
<b>Monitor</b>	: Pantalla LCD TFT en color de 3,0", 230.000 puntos
<b>Conector</b>	: Multiconector (toma DC-IN, conector USB, toma A/V OUT)/ Microconector HDMI (tipo D)
<b>Sistema de calendario automático</b>	: 2000 hasta 2099

---

---

#### Entorno de funcionamiento

---

**Temperatura** : 0°C a 40°C (funcionamiento) /-20°C a 60°C (almacenamiento)

---

**Humedad** : 30% a 90% (funcionamiento) /10% a 90% (almacenamiento)

---

**Fuente de alimentación** : Batería de iones de litio (LI-50B) o un adaptador de CA vendido por separado

---

**Dimensiones Anchura x** : 105,9 mm x 75,9 mm x 73,5 mm

**Altura x Profundidad**  
(sin incluir los salientes)

**Peso** : 413 g (con la batería y la tarjeta)

---

---

#### Batería de iones de litio (LI-50B)

---

**Tipo de producto** : Batería recargable de iones de litio

---

**Número de modelo** : LI-50BA/LI-50BB

---

**Voltaje estándar** : CC 3,7 V

---

**Capacidad estándar** : 925 mAh

---

**Duración de la batería** : Aprox. 300 recargas completas (varía según el uso)

---

#### Entorno de funcionamiento

---

**Temperatura** : 0°C a 40°C (carga)

---

---

#### Adaptador USB-CA (F-2AC)

---

**Número de modelo** : F-2AC-1A/F-2AC-2A/F-2AC-1B/F-2AC-2B

---

**Alimentación** : CA de 100 a 240 V (50/60 Hz)

---

**Salida** : CC 5 V, 500 mA

---

#### Entorno de funcionamiento

---

**Temperatura** : 0°C a 40°C (funcionamiento) /-20°C a 60°C (almacenamiento)

---

El diseño y las especificaciones están sujetas a cambios sin previo aviso.

HDMI, el logotipo HDMI y High-Definition Multimedia Interface son marcas comerciales o marcas comerciales registradas de HDMI Licensing LLC.

**HDMI**™  
HIGH-DEFINITION MULTIMEDIA INTERFACE

# OLYMPUS

<http://www.olympus.com/>

## OLYMPUS IMAGING CORP.

Shinjuku Monolith, 3-1 Nishi-Shinjuku 2-chome, Shinjuku-ku, Tokyo, Japón

## OLYMPUS IMAGING AMERICA INC.

3500 Corporate Parkway, P.O. Box 610, Center Valley, PA 18034-0610, EE.UU. Tel. 484-896-5000

### Asistencia técnica (EE.UU.)

24/7 Ayuda automatizada en línea: <http://www.olympusamerica.com/support>

Soporte telefónico al cliente: Tel. 1-888-553-4448 (Llamada gratuita)

El horario de atención de nuestro soporte telefónico al cliente es de 9 am a 9 pm  
(Lunes a viernes) ET

<http://olympusamerica.com/contactus>

Las actualizaciones de los software Olympus se pueden obtener en:

<http://www.olympusamerica.com/digital>

## OLYMPUS EUROPA HOLDING GMBH

Locales: Wendenstrasse 14-18, 20097 Hamburg, Alemania

Tel: +49 40-23 77 3-0 / Fax: +49 40-23 07 61

Entregas de mercancía: Bredowstrasse 20, 22113 Hamburg, Alemania

Correspondencia: Postfach 10 49 08, 20034 Hamburg, Alemania

### Asistencia técnica al cliente en Europa:

Visite nuestra página web <http://www.olympus-europa.com>

o llame a nuestro TELÉFONO GRATUITO\* : **00800 - 67 10 83 00**

para Austria, Bélgica, Dinamarca, Finlandia, Francia, Alemania, Italia, Luxemburgo,

Países Bajos, Noruega, Portugal, España, Suecia, Suiza, Reino Unido

\* Por favor, tenga en cuenta que algunos proveedores de servicios de telefonía

(telefonía móvil) no permiten al acceso o requieren el uso de un prefijo adicional para los números de llamada gratuita (+800).

Para los países europeos que no figuran en la relación anterior y en caso de no poder conectar con el número antes mencionado, utilice los siguientes

NÚMEROS DE PAGO: **+49 180 5 - 67 10 83 ó +49 40 - 237 73 4899**

El horario de nuestro servicio de Asistencia técnica al cliente es de 09:00 a 18:00 (CET, hora central europea), de lunes a viernes.